

ATELIER
— du —
BAIN

Depuis 1984

Conception et Fabrication Françaises

**PAROIS DE DOUCHE
ECRANS DE BAIGNOIRE**

NOUVEAU PANNEAUX MURAUX

Catalogue 2023 - Prix public HT au 01/03/2023

1^{ÈRE} ÉDITION



MULTI
paroi fixe p.10



BLACK YOKI
porte coulissante p.42

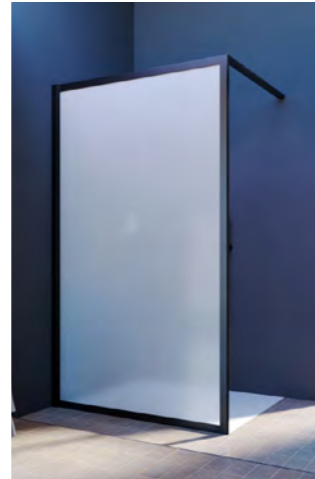

BLACK YOKI
paroi fixe p.44



BLACK YOKI
paroi fixe p.46

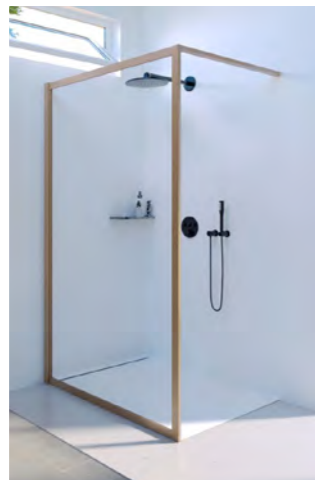

JAPANDI
paroi fixe p.52

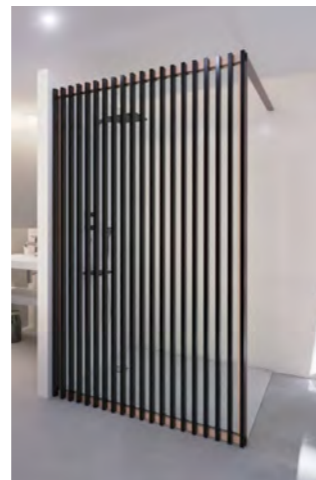

CLAUSTRA
paroi fixe p.58

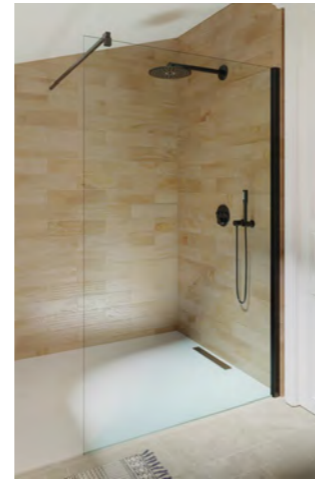

FORDHAM
paroi fixe p.64

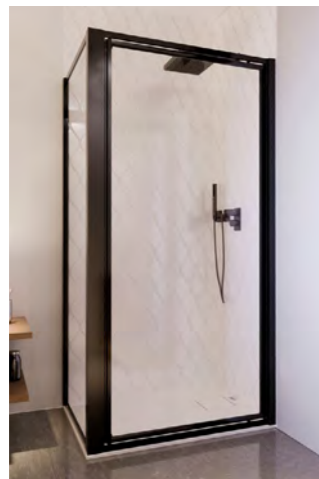

FORDHAM
porte pivotante p.68



ALPHA
écran p.92



ESCA
écran p.100

NOUVEAU !

Pro Pano™
Panneaux muraux
Revêtement mural en aluminium
pour votre espace douche



**HAUTE
QUALITE
SANS JOINT
FACILE A
INSTALLER**

18 DÉCORS • 4 FINITIONS • 6 DIMENSIONS

	Nouveautés		
4	Intro	62	Intro FORDHAM
6	Tableaux récapitulatifs	64	Paroi fixe FORDHAM
8	Intro MULTI	66	Porte coulissante FORDHAM
10	Paroi fixe MULTI verre opaque dégradé	68	Porte pivotante FORDHAM
12	Paroi fixe MULTI verre clair	70	Porte pliante FORDHAM
		72	Accès d'angle FORDHAM
14	Intro SPIRIT	74	Intro Ecrans de baignoire
16	Paroi fixe SPIRIT	78	AYA - Relevable
18	Intro CUBE	80	BLACK YOKI - Relevable
20	Paroi fixe CUBE	82	JAPANDI - Relevable
22	Intro Portes repliables	84	LOFT & URBAN - Relevable
24	Porte pliante et pivotante ESCA	86	CUBE - Relevable
26	Porte coulissante et pivotante DELTA	88	ILOA - Relevable
		90	IRIO - Relevable
28	Intro LOFT / URBAN	92	ALPHA - Relevable
32	Paroi fixe LOFT / URBAN - Classic	94	BÊTA - Relevable
34	Paroi fixe LOFT URBAN - Steel	96	GAMMA - Relevable
36	Paroi fixe LOFT WALL	98	PASO DOBLE - Relevable
38	Porte pivotante LOFT Steel	100	ESCA
		102	NPB/PBI
40	Intro BLACK YOKI	104	LOFT & URBAN
42	Porte coulissante BLACK YOKI Barrettes horizontales	106	Intro Panneaux muraux
44	Paroi fixe BLACK YOKI Sans barrette	108	PRO PANO™ - STRUCTURE
46	Paroi fixe BLACK YOKI Barrettes horizontales	110	PRO PANO™ - SOFT MAT
48	Paroi fixe BLACK YOKI Doubles barrettes	112	PRO PANO™ - HAUTE BRILLANCE
		114	PRO PANO™ - UNI BRILLANT
50	Intro JAPANDI		
52	Paroi fixe JAPANDI Sans barrette	116	CGV
54	Paroi fixe JAPANDI Simples et doubles barrettes	117	Carte agents commerciaux
56	Intro CLAUSTRAS		
58	Paroi fixe avec CLAUSTRAS noir		
60	Paroi fixe avec CLAUSTRAS effet bois		

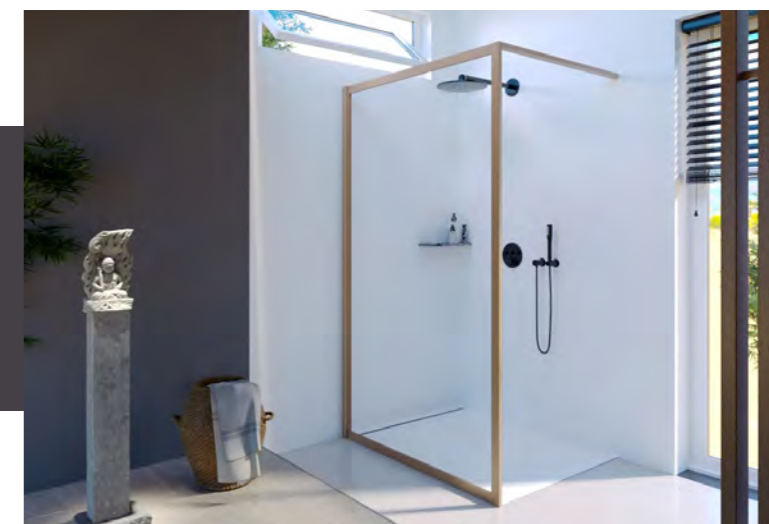
PORTES ET PAROIS
DE DOUCHEECRANS DE BAIGNOIRE
RELEVABLES

PANNEAUX MURAUX



Suite aux augmentations successives des coûts de transport,
nous vous informons de la mise en place de frais supplémentaires de 25 € HT
pour toute commande d'un produit inférieur à 400 € prix public HT

Les prix indiqués dans ce catalogue sont susceptibles d'être modifiés en cours d'année.

Avec près de 40 ans d'expérience et issue du savoir-faire Made in France, la marque Atelier du Bain propose des parois de douche et des écrans de baignoire pour toutes les salles de bains. Inventeur de l'écran de baignoire relevable et développant toujours des produits innovants, originaux et brevetés, Atelier du Bain Industries distribue aujourd'hui ses produits sur toute la France.



Le développement de nos produits est entièrement intégré sur notre site de Cusset (03), du développement à la fabrication. Nos équipes à l'écoute du marché, l'agilité de notre structure PME et notre collaboration avec un designer nous permettent de nous démarquer avec des produits de qualité, pratiques et différenciants, tous fabriqués dans notre atelier.

Pourquoi choisir Atelier du Bain ?

- Un gage de qualité : chaque étape de fabrication est réalisée par une personne qui a aussi pour but de vérifier sa bonne réalisation
- Un soutien à l'industrie française : notre atelier est situé à Cusset(03) depuis 1984 et notre entreprise fait aujourd'hui travailler plus de 50 personnes
- Une garantie du respect des normes Produits : CE* Norme NF EN 14428+A1 Octobre
- Des délais courts avec un stockage de nos best-sellers
- Une garantie du respect des normes sociales



L'équipe Atelier du Bain Industries

Atelier du Bain Industries, c'est aussi des personnes qui travaillent au quotidien pour transmettre notre savoir-faire dans votre salle de bains. Notre équipe de production/logistique agit chaque jour pour vous fabriquer des gammes innovantes, dans l'air du temps et de qualité.

BE, Achats, Commercial, ADV, SAV, Marketing, Comptabilité, en amont ou aval de la production des produits, nos équipes partagent aussi le goût de l'innovation et la fierté de nos presque 40 ans d'expérience.

Pascal, 40 années chez Atelier du Bain : «*De nombreuses étapes sont encore réalisées manuellement ! Cela permet de contrôler le produit tout au long de sa production et de vérifier sa qualité*»

Richard, notre chef d'atelier : «*Le bien-être des collaborateurs est ma priorité ! Adaptation de l'environnement pour une meilleure santé au travail, progression de la parité au sein de l'atelier... sans oublier sécurité et qualité*».



Inventeur de l'écran de baignoire **relevable**



Déplié, il permet de limiter les projections d'eau pendant la douche, replié, il libère complètement l'espace bain

Créateur de produits **tendance**



Tableau récapitulatif PAROIS ET PORTES DE DOUCHE

Dimensions en cm

Schémas d'installation	MULTI	SPIRIT	CUBE	ESCA	DELTA	LOFT	URBAN	BLACK YOKI	JAPANDI	CLAUSTRA	FORDHAM
Paroi fixe (Walk in)											
Paroi fixe avec raidisseur mural	100/120/140 x H 200 pages 10/12	100/120/140 x H 200 page 16	100/120/140 x H 196 page 20			90/100/120/140 x H 200 (Classic) 100/120/140 x H 200 (Steel) pages 32/34	90/100/120 x H 200 (Classic + Steel) pages 32/34	100/120/140 x H 200 pages 44/46/48	100/120/140 x H 200 pages 52/54	100/120/140 x H 200 pages 58/60	60/80/90/120 x H 195 page 64
Paroi fixe avec fixation plafond						90/100/120/140 x H 200 (Classic) 100/120/140 x H 200 (Steel) pages 32/34	90/100/120 x H 200 (Classic + Steel) pages 32/34	100/120/140 x H 200 pages 44/46/48	100/120/140 x H 200 pages 52/54		
Paroi fixe avec déflecteur pivotant						90/100/120/140 x H 200 (Classic) 100/120/140 x H 200 (Steel) pages 32/34	90/100/120 x H 200 (Classic + Steel) pages 32/34				
Paroi fixe avec retour fixe						90/100/120/140 x H 200 (Classic) 100/120/140 x H 200 (Steel) pages 32/34	90/100/120 x H 200 (Classic + Steel) pages 32/34				
Sur muret Avec raidisseur mural						100/150 x 100/120/140 H page 36					
Sur muret Avec fixation plafond						100/150 x 100/120/140 H page 36					
Paroi repliable (Walk In)											
				90/100/120 x H 200 page 24	106/120/140 x H 195 page 26						
Porte pivotante											
en niche						80/90/100 x H 200 page 38					70 à 143 x H 195 page 68
en angle						80/90/100 x H 200 page 38					70 à 143 x H 195 page 68
contre un mur						80/90/100 x H 200 page 38					70 à 143 x H 195 page 68
Porte pliante											
en niche											70 à 143 x H 195 page 70
en angle											70 à 143 x H 195 page 70
contre un mur											70 à 143 x H 195 page 70
Porte coulissante											
en niche								100/120/140 x H 195 page 42			100 à 183 x H 195 page 66
en angle								100/120/140 x H 195 page 42			100 à 183 x H 195 page 66
contre un mur								100/120/140 x H 195 page 42			100 à 183 x H 195 page 66
Accès d'angle											
Symétrique											70x70 /80x80 /90x90 /100x100 page 72
Asymétrique											70x90/80 x100 page 72

Tableau récapitulatif ECRANS DE BAIGNOIRE

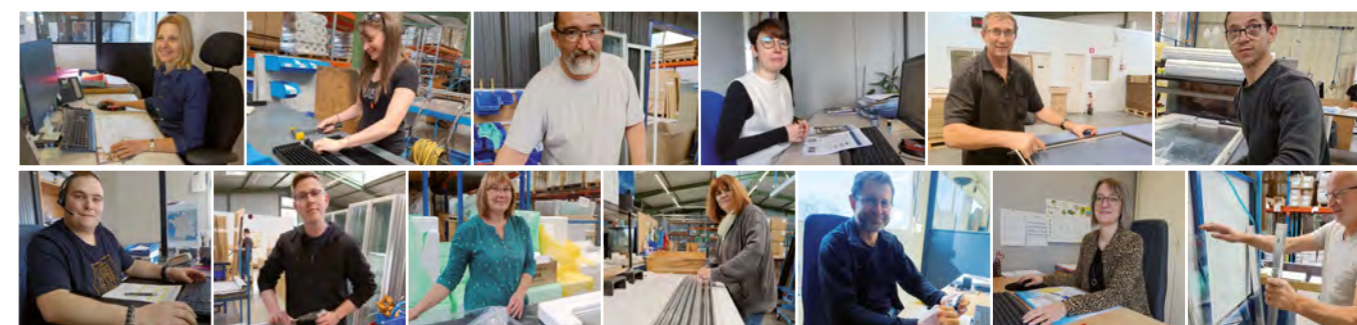
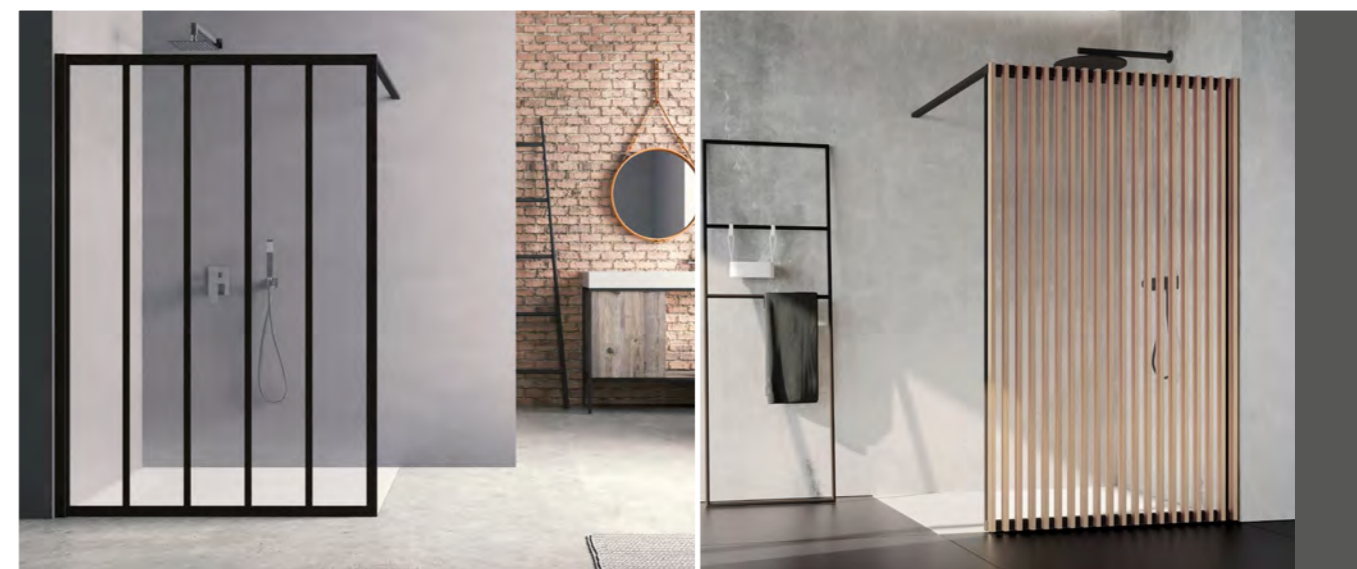
Dimensions en cm

Schémas d'installation	AYA	BLACK YOKI	JAPANDI	LOFT & URBAN	CUBE	ILOA	IRIO	ALPHA	BETA	GAMMA	PASO DOBLE	PBI & NPBI	ESCA
Ecran 1 volet pivotant et relevable	71 x H 140 page 78	71 x H 140 90 x H 150 page 80	71 x H 140 90 x H 150 page 82	71 x H 140 page 84	80 x H 140 page 86	70/80/90 x H 140 page 88		71 x H 140 page 92					
Ecran 2 volets pliants et relevables							90/110 x H 140 page 90		106 x H 140 page 94				
Ecran 2 volets coulissants et relevables										123 x H 140 page 96			
Ecran 2 volets courbes coulissants et relevables											123 x H 140 page 98		
Ecran 1 volet pivotant				71 x H 140 page 104								80 x H 140 page 102	
Ecran 2 volets pivotants													100 x H 140 page 100

Suite aux augmentations successives des coûts de transport, nous vous informons de la mise en place de frais supplémentaires de 25 € HT pour toute commande inférieure à 200 € HT

DÉCOUVREZ NOS GAMMES DOUCHE

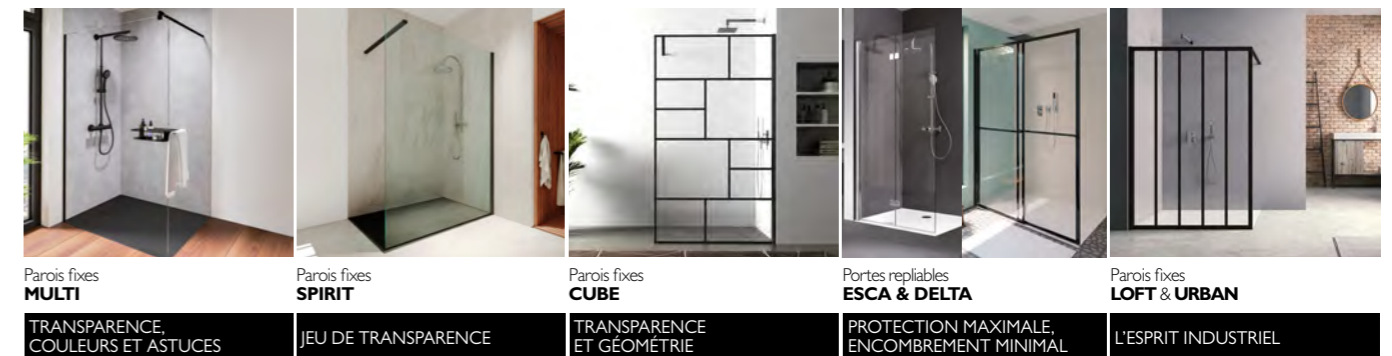

Parois fixes **MULTI**

TRANSPARENCE, COULEURS ET ASTUCES

Parois fixes **SPIRIT**

JEU DE TRANSPARENCE

Parois fixes **CUBE**

TRANSPARENCE ET GÉOMÉTRIE

Portes repliables **ESCA & DELTA**

PROTECTION MAXIMALE, ENCOMBREMENT MINIMAL

Parois fixes **LOFT & URBAN**

L'ESPRIT INDUSTRIEL

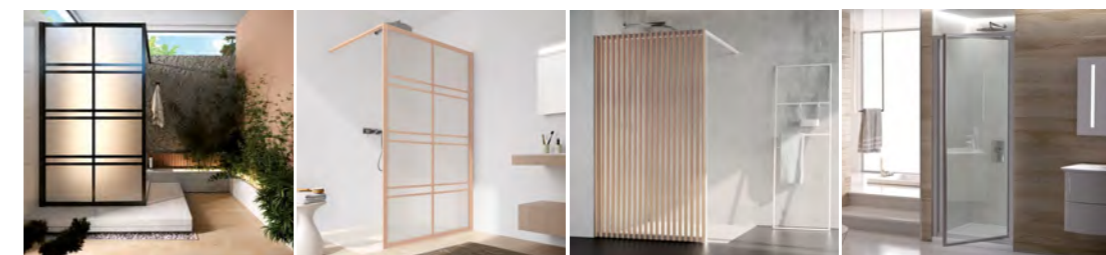

Parois fixes et portes **BLACK YOKI**

L'INSPIRATION JAPONAISE

Parois fixes **JAPANDI**

L'AMBIANCE ZEN

Parois fixes **CLAUSTRA**

UNIQUE ET INIMITABLE

Parois fixes et portes **FORDHAM**

FACILITÉ D'INSTALLATION



TRANSPARENCE, COULEURS ET ASTUCES

Créez la paroi de douche qui vous ressemble.

Choisissez parmi 5 finitions de profilés, 3 possibilités d'installation du profilé, verre clair ou verre dégradé, avec ou sans tablette : des dizaines de possibilités où vous trouverez forcément celle qui vous convient.



Pratique

une tablette amovible pour ranger les produits de douche et la serviette

Paroi fixe MULTI finition noir mat avec tablette - Panneaux muraux MELEZE (p.108)

CARACTÉRISTIQUES

PAROI DE DOUCHE NON CADRÉE MULTI		
Traitement Clearglass®	✓	
Epaisseur du verre	8 mm	
Dimensions	Largeur	Hauteur
	de 100 à 140 cm	200 cm
Norme EN 14428 + A1 Octobre 2018 - CE*	✓	
Sur-mesure	Disponible	

*Comprend un Verre de Sécurité

FINITIONS

PROFILÉS



Noir mat



Blanc mat



Argent Brillant



Alu brossé



Doré brossé

VERRES



Verre Clair



Opaque dégradé

CONFIGURATIONS DOUCHE PAROI FIXE (Walk In)

Avec raidisseur mural pivotant

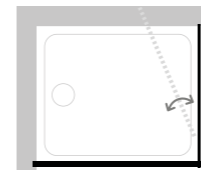

TECHNIQUE

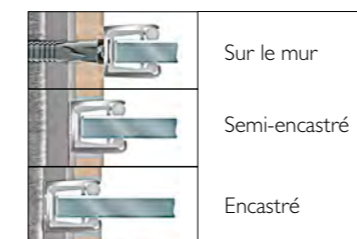

1 profilé, 3 types d'installation

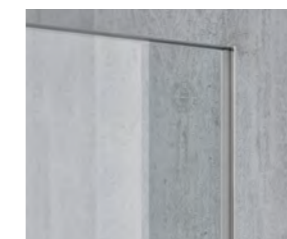

Profilé encastré



1 raidisseur avec 2 axes pivotants

MULTI paroi fixe avec tablette



100 / 120 / 140 x 200 cm - verre clair



PROFILÉS (aluminium)

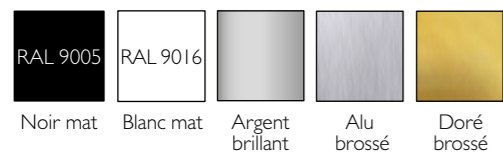

VERRE



Traité Clearglass®

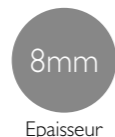

8mm Epaisseur

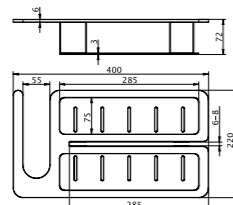
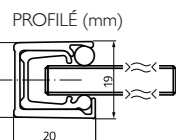
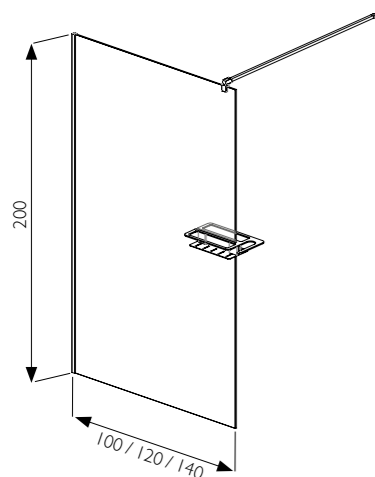

CARACTÉRISTIQUES

- Installation en angle
- Installation sur receveur ou à l'italienne
- Réversible
- Raidisseur mural pivotant en métal, 1,2 m recoupable (inclus)
- Etanchéité basse par joint silicone
- Réglage du faux-aplomb automatique par positionnement du verre dans le profilé
- Tablette en aluminium laqué, 40x22xh 7 cm, amovible, fixation par flasques

LES + PRODUIT

- Tablette intérieur/extérieur pour ranger les produits de douche et la serviette
- Tablette amovible pour faciliter le nettoyage
- 3 types d'installation du profilé (cf ci-dessous)
- Position et orientation du raidisseur réglable pour répondre aux contraintes d'installation
- Raidisseur recoupable pour s'adapter à la largeur de passage
- Facilité et rapidité de montage

Choisissez l'installation de votre profilé



RÉGLAGES profilé sur le mur

DIMENSIONS	RÉGLAGES
100 cm	99 à 100 cm
120 cm	119 à 120 cm
140 cm	139 à 140 cm

TARIFS

DIMENSIONS	FINITIONS	VERRE	RÉFÉRENCES	PRIX HT
MULTI Paroi Fixe AVEC TABLETTE (livrée avec raidisseur mural)				
L 100 x H 200 cm	Noir mat	8 mm Clair Clearglass®	MULTAB100SCTLN	770 €
L 100 x H 200 cm	Blanc mat	8 mm Clair Clearglass®	MULTAB100SCTLM	770 €
L 120 x H 200 cm	Noir mat	8 mm Clair Clearglass®	MULTAB120SCTLN	795 €
L 120 x H 200 cm	Blanc mat	8 mm Clair Clearglass®	MULTAB120SCTLM	795 €
L 140 x H 200 cm	Noir mat	8 mm Clair Clearglass®	MULTAB140SCTLN	820 €
L 140 x H 200 cm	Blanc mat	8 mm Clair Clearglass®	MULTAB140SCTLM	820 €
MULTI Paroi Fixe SANS TABLETTE (livrée avec raidisseur mural)				
L 100 x H 200 cm	Noir mat	8 mm Clair Clearglass®	MULI00SCTLN	670 €
L 100 x H 200 cm	Blanc mat	8 mm Clair Clearglass®	MULI00SCTLM	670 €
L 100 x H 200 cm	Argent brillant	8 mm Clair Clearglass®	MULI00SCTAP	670 €
L 100 x H 200 cm	Alu brossé	8 mm Clair Clearglass®	MULI00SCTABR	670 €
L 100 x H 200 cm	Doré brossé	8 mm Clair Clearglass®	MULI00SCTDB	670 €
L 120 x H 200 cm	Noir mat	8 mm Clair Clearglass®	MULI20SCTLN	695 €
L 120 x H 200 cm	Blanc mat	8 mm Clair Clearglass®	MULI20SCTLM	695 €
L 120 x H 200 cm	Argent brillant	8 mm Clair Clearglass®	MULI20SCTAP	695 €
L 120 x H 200 cm	Alu brossé	8 mm Clair Clearglass®	MULI20SCTABR	695 €
L 120 x H 200 cm	Doré brossé	8 mm Clair Clearglass®	MULI20SCTDB	695 €
L 140 x H 200 cm	Noir mat	8 mm Clair Clearglass®	MULI40SCTLN	720 €
L 140 x H 200 cm	Blanc mat	8 mm Clair Clearglass®	MULI40SCTLM	720 €
L 140 x H 200 cm	Argent brillant	8 mm Clair Clearglass®	MULI40SCTAP	720 €
L 140 x H 200 cm	Alu brossé	8 mm Clair Clearglass®	MULI40SCTABR	720 €
L 140 x H 200 cm	Doré brossé	8 mm Clair Clearglass®	MULI40SCTDB	720 €
TABLETTE SEULE				
40 x 22 x h 7 cm	Noir mat	-	TAB40x22LN	180 €
40 x 22 x h 7 cm	Blanc mat	-	TAB40x22LM	180 €
40 x 22 x h 7 cm	Gris métallisé	-	TAB40x22AP	200 €



Profilé minimaliste de 2 cm
Raidisseur pivotant

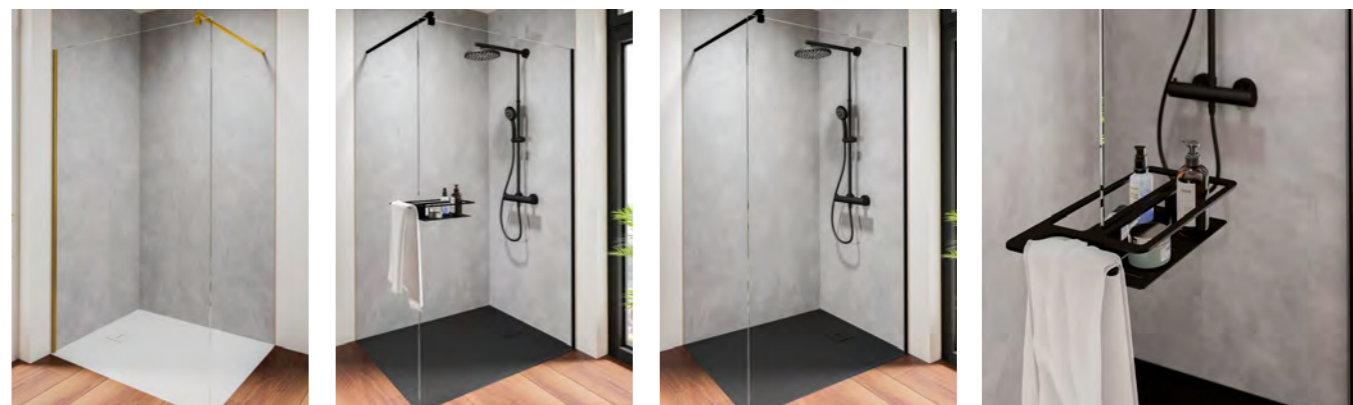



Profilé noir mat, argent brillant ou effet bois, la paroi SPIRIT joue les déclinaisons pour proposer des parois fixes modernes et pratiques.



Paroi Spirit Noir mat avec Panneaux muraux Uni gris (p. 114)

CARACTÉRISTIQUES

		PAROI DE DOUCHE NON CADRÉE SPIRIT	
 Traitement Clearglass®		✓	
Epaisseur du verre		8 mm	
 Dimensions		Largeur de 100 à 140 cm	Hauteur 200 cm
Norme NF EN 14428 + A1 Octobre 2018 - CE*		✓	
 Sur-mesure		Disponible	

*Comprend un Verre de Sécurité

TECHNIQUE



Position du raidisseur réglable pour répondre aux contraintes d'installation

Raidisseur recoupable pour s'adapter à la largeur de passage



La sublimation se réalise en 3 étapes :

- Application d'une laque unie spéciale et passage dans un four
- Application sous vide d'un film sur le profilé pour une adhérence complète
- Transfert à chaud du motif du film (passage dans un four)

FINITIONS

PROFILÉS

RAL 9005

Noir mat



Argent brillant



Effet bois

VERRES



Verre Clair

CONFIGURATIONS DOUCHE

PAROI FIXE (Walk In)

Avec raidisseur mural

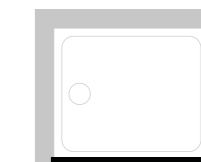

SPiRiT paroi fixe



100 / 120 / 140 x 200 cm



PROFILÉS (aluminium)

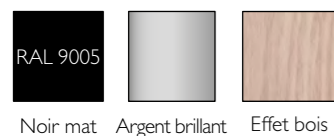

VERRE

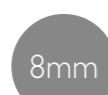

PROFILÉ (mm)

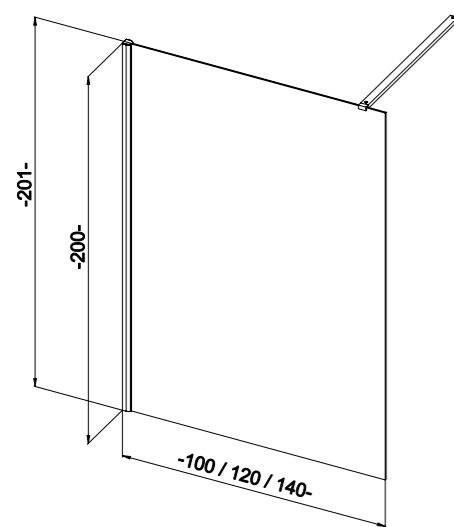
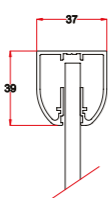

CARACTÉRISTIQUES

- Installation en angle
- Installation sur receveur ou à l'italienne
- Réversible
- Raidisseur mural en aluminium, 1,17 m recoupable (inclus)
- Etanchéité basse par joint silicone
- Réglage du faux-aplomb automatique par positionnement du verre dans le profilé

LES ⊕ PRODUIT

- Position du raidisseur réglable pour répondre aux contraintes d'installation
- Raidisseur recoupable pour s'adapter à la largeur de passage
- Effet bois réaliste te longue tenue
- Facilité et rapidité de montage

RÉGLAGES

DIMENSIONS	RÉGLAGES
100 cm	97,5 à 100 cm
120 cm	117,5 à 120 cm
140 cm	137,5 à 140 cm

TARIFS

DIMENSIONS	FINITIONS	VERRES	RÉFÉRENCES	PRIX HT
SPiRiT Paroi Fixe (livrée avec raidisseur mural)				
L 100 x H 200 cm	Argent brillant	8 mm Clair Clearglass®	SPi100SCTAP	505 €
L 100 x H 200 cm	Noir mat	8 mm Clair Clearglass®	SPi100SCTLN	505 €
L 100 x H 200 cm	Effet bois	8 mm Clair Clearglass®	SPi100SCTW2	575 €
L 120 x H 200 cm	Argent brillant	8 mm Clair Clearglass®	SPi120SCTAP	535 €
L 120 x H 200 cm	Noir mat	8 mm Clair Clearglass®	SPi120SCTLN	535 €
L 120 x H 200 cm	Effet bois	8 mm Clair Clearglass®	SPi120SCTW2	605 €
L 140 x H 200 cm	Argent brillant	8 mm Clair Clearglass®	SPi140SCTAP	565 €
L 140 x H 200 cm	Noir mat	8 mm Clair Clearglass®	SPi140SCTLN	565 €
L 140 x H 200 cm	Effet bois	8 mm Clair Clearglass®	SPi140SCTW2	635 €



Paroi Spirit Noir mat avec Panneaux muraux Uni gris (p. 114)



Paroi Spirit Argent avec Panneaux muraux Pierre Gris Cendré (p. 108)



Paroi Spirit Effet Bois avec Panneaux Muraux Pierre Blanche (p. 108)

TRANSPARENCE ET GEOMETRIE

La gamme CUBE se veut résolument moderne. Sa finition noire est dans l'air du temps tout comme son motif géométrique. Elle est faite pour les salles de bains contemporaines. Fidèle à sa recherche de qualité Atelier du Bain a fait le choix d'une sérigraphie qui réhausse le design des produits et permet des lignes nettes à la couleur intense.



CARACTÉRISTIQUES

	PAROI DE DOUCHE NON CADRÉE CUBE	
Traitement Clearglass®	✓	
Epaisseur du verre	8 mm	
Dimensions	Largeur de 100 à 140 cm	Hauteur 200 cm
Norme NF EN 14428 + A1 Octobre 2018 - CE*	✓	
Sur-mesure	Non disponible	

*Comprend un Verre de Sécurité

FINITIONS

PROFILÉS



VERRES



TECHNIQUE



Motif noir en sérigraphie émaillée pour un rendu net et durable et une couleur intense

CONFIGURATIONS DOUCHE

PAROI FIXE (Walk In)
Avec raidisseur mural

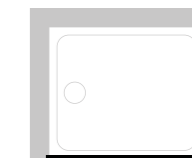

CUBE paroi fixe



avec sérigraphie • 100 / 120 / 140 x 196 cm

PROFILÉS (aluminium)

VERRE



Noir mat



Sérigraphié



Traité Clearglass®



Épaisseur 8mm

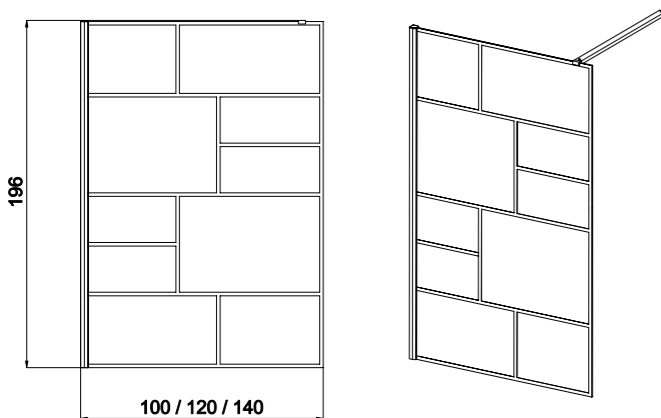

PROFILÉ (mm)

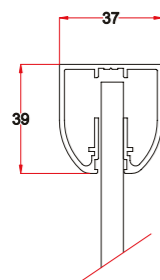

CARACTÉRISTIQUES

- Installation en angle
- Installation sur receveur ou à l'italienne
- Réversible
- Raidisseur mural en aluminium, 1,17 m recoupable
- Étanchéité basse par joint silicone
- Réglage du faux-aplomb automatique par positionnement du verre dans le profilé

LES ⊕ PRODUIT

- Côté intérieur avec face vitrée lisse facile à nettoyer
- Côté extérieur avec motif sérigraphié tendance
- Sérigraphie émaillée : rendu qualitatif et haute résistance
- Position du raidisseur réglable pour répondre aux contraintes d'installation
- Raidisseur recoupable pour s'adapter à la largeur de passage
- Facilité et rapidité de montage

RÉGLAGES

DIMENSIONS	RÉGLAGES
100 cm	97 à 101 cm
120 cm	117 à 121 cm
140 cm	137 à 141 cm

TARIFS

DIMENSIONS	FINITION	VERRE	RÉFÉRENCES	PRIX HT
CUBE Paroi Fixe (livrée avec raidisseur mural)				
L 100 x H 196 cm	Noir mat	8 mm Clair Clearglass®	CUBE100SDT8LN	678 €
L 120 x H 196 cm	Noir mat	8 mm Clair Clearglass®	CUBE120SDT8LN	745 €
L 140 x H 196 cm	Noir mat	8 mm Clair Clearglass®	CUBE140SDT8LN	813 €



Motif en sérigraphie

COLLECTION PORTES REPLIABLES

PROTECTION MAXIMALE, ENCOMBREMENT MINIMAL

Et si l'on pensait la douche autrement ? Une douche qui disparaît complètement une fois utilisée et qui vous fait gagner des cm² précieux. Avec DELTA et ESCA, prenez votre douche et repliez votre paroi rapidement contre le mur pour libérer l'espace de douche. Selon vos envies, vous pouvez choisir entre une version cadrée, DELTA, qui s'affirme avec ses profilés blancs ou noirs ou non cadrée, ESCA, pour encore plus de transparence et discrétion.



ATELIER
du
BAIN

CARACTÉRISTIQUES

	PAROI REPLIABLE ET PLIANTE NON CADRÉE ESCA		PAROI REPLIABLE ET COULISSANTE CADRÉE DELTA	
Traitement Clearglass®	✓		-	
Epaisseur du verre	6 mm		3 mm	
Dimensions	Largeur de 90 à 120 cm	Hauteur 200 cm	Largeur de 100 à 140 cm	Hauteur 195 cm
Norme EN 14428 + A1 Octobre 2018 - CE*	✓		✓	
Sur-mesure	Non disponible		Non disponible	

*Comprend un Verre de Sécurité

FINITIONS

PROFILÉS



Noir mat
DELTA



Blanc brillant
DELTA

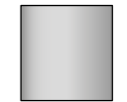

Argent brillant
ESCA

VERRES



Verre Clair

CONFIGURATIONS DOUCHE

PAROIS REPLIABLES

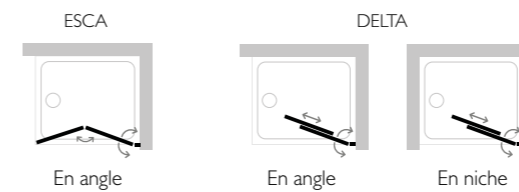

TECHNIQUE



DELTA

- Une manipulation simple
- Relevage assisté par vérin
- Pivote à 180° et se relève de 5cm



ESCA

- Double mécanisme autolevant pour faciliter les manipulations dans le profilé mural et les charnières.

ESCA paroi repliable et pliante

ATELIER
DU
BAIN

90 / 100 / 120 x 200 cm

PROFILÉS (aluminium)

VERRE



Argent
brillant



Clair



Traité Clearglass®



6mm

Épaisseur

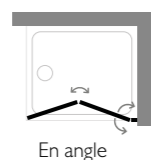
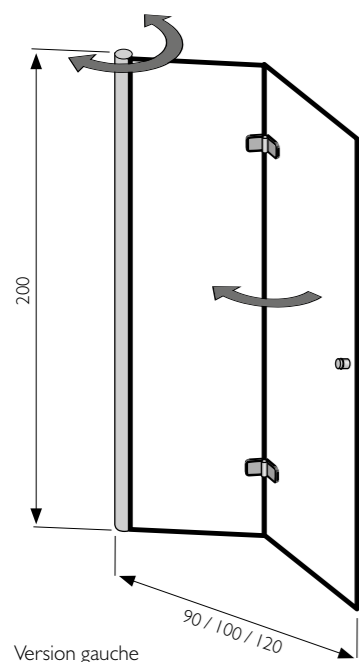

En angle

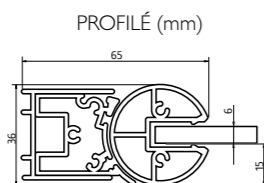

PROFILÉ (mm)

CARACTÉRISTIQUES

- Pivote à 180°
- 2 volets pliants
- Installation en angle
- Installation sur receveur ou à l'italienne
- Version gauche et droite
- Étanchéité basse par joint translucide en élastomère
- Double poignée anti-choc intérieur / extérieur

LES ⊕ PRODUIT

- Se replie complètement contre le mur pour libérer l'espace de douche
- Sans encombrement au sol (sans rail)
- Des manipulations faciles et rapides grâce aux mécanismes autolevants du profilé mural et des charnières ainsi qu'à l'aide des poignées
- Une fois dépliée, reste positionnée en linéaire
- Facilité et rapidité de montage



RÉGLAGES

DIMENSIONS	RÉGLAGES	LARGEUR VOLET MUR	LARGEUR 2 ^{ÈME} VOLET
90 cm	88,5 à 90,5 cm	51	37,3
100 cm	98,5 à 100,5 cm	56	42,3
120 cm	118,5 à 120,5 cm	66	52,3

TARIFS

DIMENSIONS	FINITION	VERRE	RÉFÉRENCES	PRIX HT
ESCA Paroi Repliable				
L 90 x H 200 cm - Gauche	Argent brillant	6 mm Clair Clearglass®	ESC90SCTAPG	690 €
L 90 x H 200 cm - Droite	Argent brillant	6 mm Clair Clearglass®	ESC90SCTAPD	690 €
L 100 x H 200 cm - Gauche	Argent brillant	6 mm Clair Clearglass®	ESC100SCTAPG	710 €
L 100 x H 200 cm - Droite	Argent brillant	6 mm Clair Clearglass®	ESC100SCTAPD	710 €
L 120 x H 200 cm - Gauche	Argent brillant	6 mm Clair Clearglass®	ESC120SCTAPG	730 €
L 120 x H 200 cm - Droite	Argent brillant	6 mm Clair Clearglass®	ESC120SCTAPD	730 €

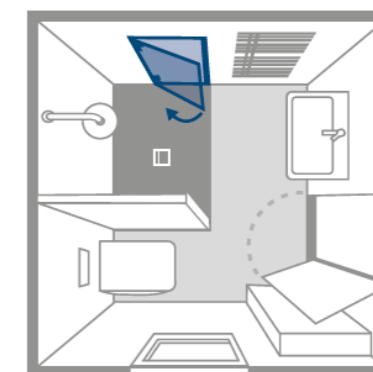
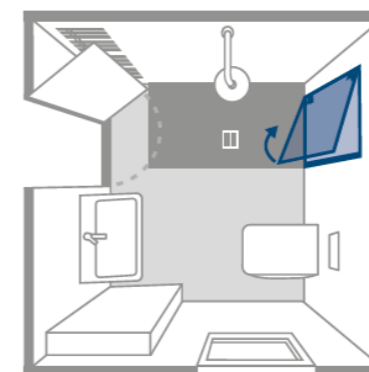

La solution parfaite pour gagner de l'espace

DELTA porte coulissante et pivotante



106 / 120 / 140 x 195 cm

PROFILÉS (aluminium)

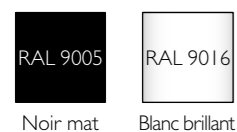

VERRE



CARACTÉRISTIQUES

- Pivote à 180° et se relève de 5 cm
- Installation en angle ou en niche
- Installation sur receveur ou à l'italienne
- Largeur replié 61, 68 et 78 cm
- 2 volets coulissants, sans rail au sol
- Réversible
- Étanchéité basse par joint tanslucie en élastomère
- Poignée porte-serviettes (x2)
- Profilé de réception mural (option)
- Réglage du faux aplomb grâce aux plaquettes fournies

LES ⊕ PRODUIT

- Se replie complètement contre le mur pour libérer l'espace de douche
- Largeur réglable pour s'adapter facilement aux différents espaces
- Sans encombrement au sol (sans rail)
- Étanchéité basse parfaite grâce au verrouillage en position dépliée
- Des manipulations faciles et rapides grâce au relevage assisté par vérin et aux poignées
- Facilité et rapidité de montage

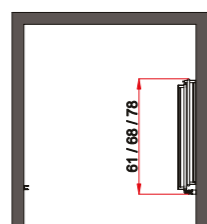
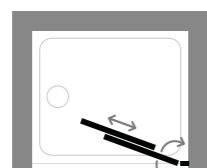
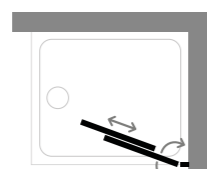
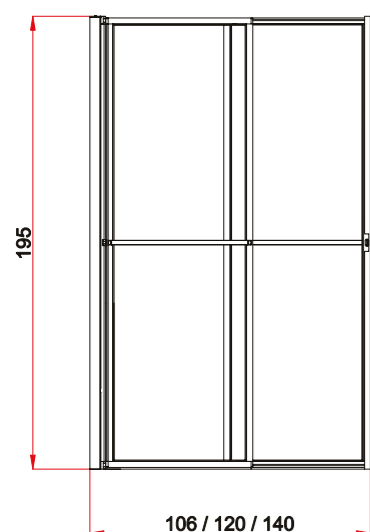

PROFILE (mm)

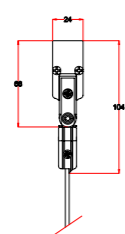

- 1- Soulevez de 5 cm
- 2- Coulissez
- 3- Pivotez
- 4- Profitez de l'espace !

TARIFS

DIMENSION	FINITIONS	VERRE	RÉFÉRENCES	PRIX HT
DELTA Porte Coulissante				
L 106 x H 195 cm	Blanc brillant	3 mm Clair	DELTA 106SCL	650 €
L 106 x H 195 cm	Noir mat	3 mm Clair	DELTA 106SCLN	650 €
L 120 x H 195 cm	Blanc brillant	3 mm Clair	DELTA 120SCL	700 €
L 120 x H 195 cm	Noir mat	3 mm Clair	DELTA 120SCLN	700 €
L 140 x H 195 cm	Blanc brillant	3 mm Clair	DELTA 140SCL	750 €
L 140 x H 195 cm	Noir mat	3 mm Clair	DELTA 140SCLN	750 €
Profilé réception - Installation en niche				
H 195 cm	Blanc brillant	-	DELTAPRL	60 €
H 195 cm	Noir mat	-	DELTAPRLN	60 €

LA PAROI DOUCHE PARFAITE
POUR LES PETITES
SALLE DE BAINS.

REPLIÉE, libère la zone de douche
pour faire gagner de l'espace
et du confort !

COLLECTION LOFT / URBAN

L'ESPRIT INDUSTRIEL

LOFT :
Barrettes
Aluminium en relief

URBAN :
Barrettes
sérigraphiées

Le style industriel est le design du moment à ne pas manquer. Fidèle à ses valeurs, Atelier du Bain a développé des parois de douche dans l'air du temps au style « factory ». Inspirées des verrières et des portes d'atelier, elles se déclinent en 2 versions : LOFT avec ses barrettes en relief et URBAN avec sa sérigraphie noire

Parois fixes LOFT & URBAN

ATELIER
du
BAIN

CARACTÉRISTIQUES

	PAROIS ET PORTE DE DOUCHE CADRÉES LOFT		PAROIS DE DOUCHE CADRÉES URBAN	
Traitement Clearglass®	✓		✓	
Epaisseur du verre	4 mm		4 mm	
Dimensions	Largeur de 90 à 140 cm Porte : 80 à 100 cm	Hauteur 200 cm	Largeur de 90 à 120 cm	Hauteur 200 cm
Norme NF EN 14428 + A1 Octobre 2018 - CE*	✓		✓	
Sur-mesure	Disponible		Non disponible	

*Comprend un Verre Securit

FINITIONS

PROFILÉS

RAL 9005

Noir mat
LOFT & URBAN

VERRES

Verre Clair +
Barrettes aluminium
en relief LOFT

Verre Sérigraphié
URBAN

CONFIGURATIONS DOUCHE

PAROI FIXE (Walk In)

Avec raidisseur mural

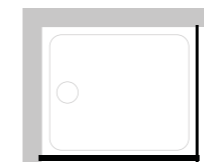

Avec fixation plafond

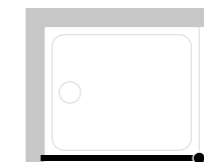

Avec retour fixe

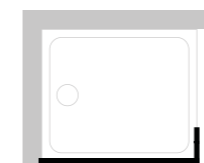

Avec déflecteur pivotant



PAROI FIXE SUR MURET

Modèle LOFT uniquement

Avec fixation plafond

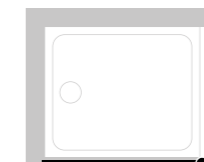

Avec raidisseur mural

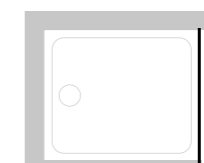

PORTE PIVOTANTE

Modèle LOFT uniquement

Installation en niche

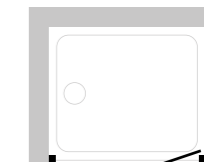

Installation contre un mur

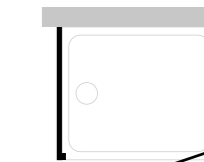

Installation en angle

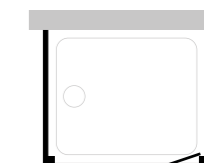

Existe en écrans de baignoire, voir pages 84 et 104

OPTIONS

Retour fixe



- Retour fixe 36 L x H 200 cm
- Limite les projections d'eau et la perte de chaleur

Déflecteur Pivotant



- Déflecteur pivotant 40 L x H 199 cm
- Pivote à 180° (90° intérieur et extérieur)
- Déflecteur assurant l'étanchéité lorsqu'il est rabattu à 90° intérieur; par superposition (pas de joint vertical et horizontal, ne s'utilise pas en linéaire)
- Fermé, limite les projections et la perte de chaleur; ouvert préserve la largeur de passage

Fixation plafond



- Mat fixation plafond aluminium, 2,5 m, recoupable pour s'adapter à la hauteur du plafond

TECHNIQUE



Modèle **LOFT**
Barrettes aluminium en relief à l'extérieur de la douche. Intérieur lisse pour faciliter le nettoyage

Modèle **URBAN**
Motif noir en sérigraphie émaillée pour un rendu net et durable et une couleur intense

Réglage du faux aplomb automatique grâce aux câbles de fixation



Cache de finition clipsable sans outil



LOFT & URBAN CLASSIC parois fixes



90 / 100 / 120 / 140 x 200 cm



LOFT

PROFILÉS (aluminium) VERRE

RAL 9005

Noir mat



Clair



Traité Clearglass®



4mm

Épaisseur

Avec barrettes en relief (LOFT) ou sérigraphiées (URBAN)

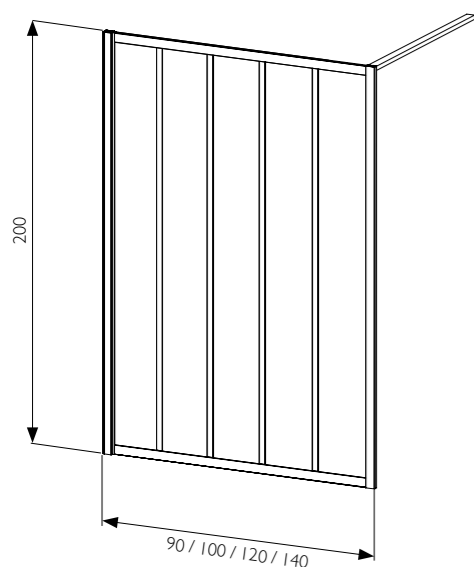

PROFILÉ (mm)

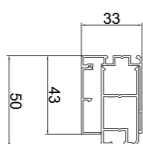

Réglage minimal

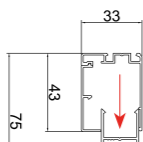

Réglage maximal

CARACTÉRISTIQUES

- Installation en angle
- Installation sur receveur ou à l'italienne
- Réversible
- Raidisseur mural en aluminium, 1,17 m recoupable (inclus)
- Mat fixation plafond aluminium, 2,5 m, recoupable (non compatible avec un déflecteur pivotant, compatible avec un retour fixe si installation en même temps que la paroi) (option)
- Étanchéité basse par joint silicone
- Réglage du faux-aplomb automatique grâce aux cales de fixation
- Cache de finition clipsable
- Retour fixe 36 L x 200 H cm (non compatible avec les installations déjà réalisées) (option)
- Déflecteur pivotant 40 L x 199 H cm (non compatible avec les installations déjà réalisées et la fixation plafond) (voir page 31)

LES ⊕ PRODUIT

- Raidisseur recoupable pour s'adapter à la largeur de passage
- Position du raidisseur réglable pour répondre aux contraintes d'installation
- Fixation plafond recoupable pour s'adapter à la hauteur du plafond
- Facilité et rapidité de montage

Modèle LOFT

- Côté intérieur avec face vitrée lisse facile à nettoyer
- Côté extérieur avec le design incomparable d'une verrière grâce aux profilés aluminium en relief

Modèle URBAN

- Côté intérieur avec face vitrée lisse facile à nettoyer
- Côté extérieur avec motif sérigraphié tendance
- Sérigraphie émaillée : rendu qualitatif et haute résistance

RÉGLAGES

DIMENSIONS	RÉGLAGES
90 cm	88 à 90,5 cm
100 cm	98 à 100,5 cm
120 cm	118 à 120,5 cm
140 cm	138 à 140,5 cm



Paroi LOFT Classic avec Panneaux Muraux Briques Structuré (p. 108)

TARIFS

DIMENSIONS	FINITIONS	VERRES	RÉFÉRENCES	PRIX HT
LOFT Classic Paroi fixe AVEC BARRETTES EN RELIEF (livrée avec raidisseur mural)				
L 90 x H 200 cm	Noir mat / 2 barrettes	4 mm Clair Clearglass®	LOFT90SCTLN	662 €
L 100 x H 200 cm	Noir mat / 2 barrettes	4 mm Clair Clearglass®	LOFT100SCTLN	662 €
L 120 x H 200 cm	Noir mat / 3 barrettes	4 mm Clair Clearglass®	LOFT120SCTLN	733 €
L 140 x H 200 cm	Noir mat / 4 barrettes	4 mm Clair Clearglass®	LOFT140SCTLN	790 €
URBAN Classic Paroi fixe AVEC BARRETTES SÉRIGRAPHIÉES (livrée avec raidisseur mural)				
L 90 x H 200 cm	Noir mat / 2 barrettes	4 mm Sérigraphié Clearglass®	URB90SCTLN	495 €
L 100 x H 200 cm	Noir mat / 2 barrettes	4 mm Sérigraphié Clearglass®	URB100SCTLN	545 €
L 120 x H 200 cm	Noir mat / 3 barrettes	4 mm Sérigraphié Clearglass®	URB120SCTLN	595 €
Option fixation plafond* : H 250 cm	Noir mat		LOFTFIXPLAFLN	100 €
Option paroi retour fixe : L 36 x H 200 cm	Noir mat	4 mm Clair Clearglass®	LOFTR36SCTLN	241 €
Option déflecteur pivotant : L 40 x H 199 cm	Noir mat	4 mm Clair Clearglass®	LOFTD40SCTLN	434 €

SUR MESURE - LOFT Classic Paroi fixe AVEC BARRETTES EN RELIEF (livrée avec raidisseur mural) Envoyer votre demande à surmesure@atelierdubain.fr

DIMENSIONS	FINITION	VERRE	CHOIX	PRIX HT
De L : 40 à 99 X H : 140 à 200 cm	Noir mat	4 mm Clair Clearglass®	Nombre de barrettes / Barrettes relief sur les 2 faces	844 €
De L : 100 à 119 X H : 140 à 200 cm	Noir mat	4 mm Clair Clearglass®	Nombre de barrettes / Barrettes relief sur les 2 faces	924 €
De L : 120 à 140 X H : 140 à 200 cm	Noir mat	4 mm Clair Clearglass®	Nombre de barrettes / Barrettes relief sur les 2 faces	1030 €

*Si commandée seule, frais de port de 45 €



Avec fixation plafond



Avec retour fixe



Avec déflecteur pivotant

LOFT & URBAN STEEL parois fixes



90/100/120/140 x 200 cm



PROFILÉS (aluminium) VERRE

RAL 9005

Noir mat



Clair

Traité Clearglass®



4mm

Épaisseur

Avec barrettes en relief (LOFT) ou sérigraphiées (URBAN)

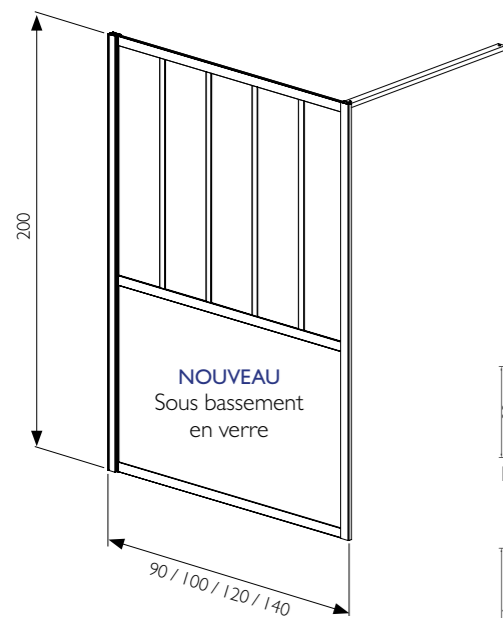

PROFILÉ (mm)

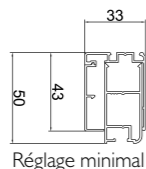

Réglage minimal

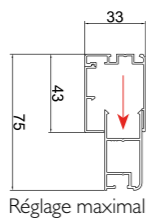

Réglage maximal

CARACTÉRISTIQUES

- Installation en angle
- Installation sur receveur ou à l'italienne
- Partie basse : hauteur 90 cm, verre sérigraphié **NOUVEAU**
- Réversible
- Raidisseur mural en aluminium, 1,17 m recoupable (inclus)
- Mat fixation plafond aluminium, 2,5 m, recoupable (non compatible avec un déflecteur pivotant, compatible avec un retour fixe si installation en même temps que la paroi)(option)
- Étanchéité basse par joint silicone
- Réglage du faux-aplomb automatique grâce aux cales de fixation
- Cache de finition clipsable
- Retour fixe 36 L x 200 H cm (non compatible avec les installations déjà réalisées) (option)
- Déflecteur pivotant 40 L x 199 H cm (non compatible avec les installations déjà réalisées et la fixation plafond (option)(voir page 31)

LES ⊕ PRODUIT

- Raidisseur recoupable pour s'adapter à la largeur de passage
- Sous-basement LOFT : verre traité anti-calcaire intérieur
- Position du raidisseur réglable pour répondre aux contraintes d'installation
- Fixation plafond recoupable pour s'adapter à la hauteur du plafond
- Facilité et rapidité de montage

Modèle LOFT

- Côté intérieur avec face vitrée lisse facile à nettoyer
- Côté extérieur avec le design incomparable d'une verrière grâce aux profilés aluminium en relief

Modèle URBAN

- Côté intérieur avec face vitrée lisse facile à nettoyer
- Côté extérieur avec motif sérigraphié tendance
- Sérigraphie émaillée : rendu qualitatif et haute résistance

RÉGLAGES

DIMENSIONS	RÉGLAGES
90 cm	88 à 90,5 cm
100 cm	98 à 100,5 cm
120 cm	118 à 120,5 cm
140 cm	138 à 140,5 cm



LOFT :
Barrettes
Aluminium en relief

URBAN :
Barrettes
sérigraphiées

TARIFS

DIMENSIONS	FINITION	VERRE	RÉFÉRENCES	PRIX HT
LOFT Steel Paroi Fixe AVEC BARRETTES EN RELIEF (livrée avec raidisseur mural)				
L 100 x H 200 cm	Noir mat / 2 barrettes	4 mm Clair Clearglass®	LOFTSV100SCTLN	1 014 €
L 120 x H 200 cm	Noir mat / 3 barrettes	4 mm Clair Clearglass®	LOFTSV120SCTLN	1 070 €
L 140 x H 200 cm	Noir mat / 4 barrettes	4 mm Clair Clearglass®	LOFTSV140SCTLN	1 126 €
URBAN Steel Paroi Fixe AVEC BARRETTES SÉRIGRAPHIÉES (livrée avec raidisseur mural)				
L 90 x H 200 cm	Noir mat / 2 barrettes	4 mm Sérigraphié Clearglass®	URBS90SCTLN	545 €
L 100 x H 200 cm	Noir mat / 2 barrettes	4 mm Sérigraphié Clearglass®	URBS100SCTLN	595 €
L 120 x H 200 cm	Noir mat / 3 barrettes	4 mm Sérigraphié Clearglass®	URBS120SCTLN	695 €
Option fixation plafond* : H 250 cm	Noir mat		LOFTFIXPLAFLN	100 €
Option retour fixe : L 36 x H 200 cm	Noir mat	4 mm Clair Clearglass®	LOFTR36SCTLN	241 €
Option déflecteur pivotant : L 40 x H 199 cm	Noir mat	4 mm Clair Clearglass®	LOFTD40SCTLN	434 €

SUR MESURE - LOFT Steel Paroi fixe AVEC BARRETTES EN RELIEF (livrée avec raidisseur mural) Envoyer votre demande à surmesure@atelierdubain.fr

DIMENSIONS	FINITION	VERRE	CHOIX	PRIX HT
De L : 40 à 99 X H : 100 à 200 cm	Noir mat	4 mm Clair Clearglass®	Nombre de barrettes / Barrettes relief sur les 2 faces	1 028 €
De L : 100 à 119 X H : 100 à 200 cm	Noir mat	4 mm Clair Clearglass®	Nombre de barrettes / Barrettes relief sur les 2 faces	1 108 €
De L : 120 à 140 X H : 100 à 200 cm	Noir mat	4 mm Clair Clearglass®	Nombre de barrettes / Barrettes relief sur les 2 faces	1 187 €

*Si commandée seule, frais de port de 45 €

Avec raidisseur mural



Avec fixation plafond

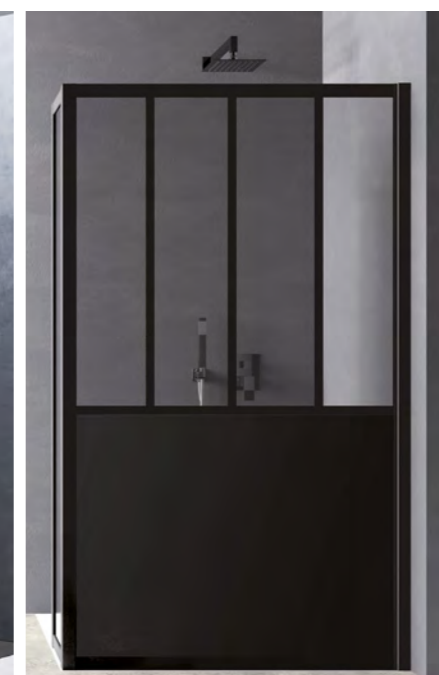

Avec retour fixe



Avec retour pivotant

LOFT WALL paroi fixe sur muret



100 / 150 x 100 / 120 / 140 cm



PROFILÉS (aluminium) VERRE

RAL 9005

Noir mat



Clair
Avec barrettes
en relief



Traité Clearglass®



Épaisseur

CARACTÉRISTIQUES

- Installation en angle
- Installation sur muret
- Réversible
- Raidisseur mural en aluminium, 1,17 m recoupable (inclus)
- Mat fixation plafond aluminium, 1,5 m, recoupable (option)
- Étanchéité basse par joint silicone
- Réglage du faux-aplomb automatique grâce aux cales de fixation
- Cache de finition clipsable
- Prévoir un espace de 1 cm minimum entre le plafond et le haut de la paroi pour l'installation

LES ⊕ PRODUIT

- Côté intérieur avec face vitrée lisse facile à nettoyer
- Côté extérieur avec le design incomparable d'une verrière grâce aux profilés aluminium en relief
- Raidisseur recoupable pour s'adapter à la largeur de passage
- Position du raidisseur réglable pour répondre aux contraintes d'installation
- Fixation plafond : permet de répondre à certaines contraintes d'installation comme une fenêtre, recoupable pour s'adapter à la hauteur de plafond
- Facilité et rapidité de montage

RÉGLAGES

DIMENSIONS	RÉGLAGES
100 cm	98 à 100,5 cm
150 cm	148 à 150,5 cm

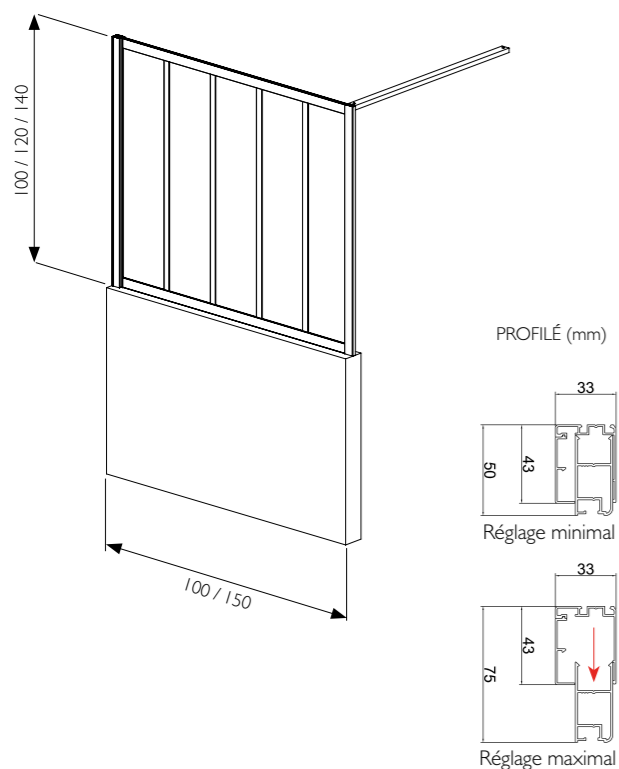

TARIFS

DIMENSIONS	FINITION	VERRE	RÉFÉRENCES	PRIX HT
LOFT Wall paroi fixe AVEC BARRETTES EN RELIEF (livrée avec raidisseur mural)				
L 100 x H 100 cm	Noir mat / 2 barrettes	4 mm Clair Clearglass®	LOFTW100X100SCTLN	763 €
L 100 x H 120 cm	Noir mat / 2 barrettes	4 mm Clair Clearglass®	LOFTW120X100SCTLN	817 €
L 100 x H 140 cm	Noir mat / 2 barrettes	4 mm Clair Clearglass®	LOFTW140X100SCTLN	874 €
L 150 x H 100 cm	Noir mat / 4 barrettes	4 mm Clair Clearglass®	LOFTW100X150SCTLN	844 €
L 150 x H 120 cm	Noir mat / 4 barrettes	4 mm Clair Clearglass®	LOFTW120X150SCTLN	901 €
L 150 x H 140 cm	Noir mat / 4 barrettes	4 mm Clair Clearglass®	LOFTW140X150SCTLN	957 €
Option fixation plafond*				
H 150 cm	Noir mat		LOFTWFXPLAFLN	100 €

SUR MESURE - LOFT Wall Paroi fixe **AVEC BARRETTES EN RELIEF** (livrée avec raidisseur mural) Envoyer votre demande à surmesure@atelierdubain.fr

DIMENSIONS	FINITION	VERRE	CHOIX	PRIX HT
De L : 40 à 99 X H : 40 à 140 cm	Noir mat	4 mm Clair Clearglass®	Nombre de barrettes / Barrettes relief sur les 2 faces	1081 €
De L : 100 à 149 X H : 40 à 140 cm	Noir mat	4 mm Clair Clearglass®	Nombre de barrettes / Barrettes relief sur les 2 faces	1160 €
De L : 150 à 200 X H : 40 à 140 cm	Noir mat	4 mm Clair Clearglass®	Nombre de barrettes / Barrettes relief sur les 2 faces	1241 €

* Si commandée seule, frais de port de 45 €

Avec raidisseur mural



Avec fixation plafond

LOFT STEEL porte pivotante

ATELIER
DU
BAIN

80 / 90 / 100 x 200 cm

PROFILÉS (aluminium) VERRE

RAL 9005

Noir mat



Clair



Traité Clearglass®



4mm

Épaisseur

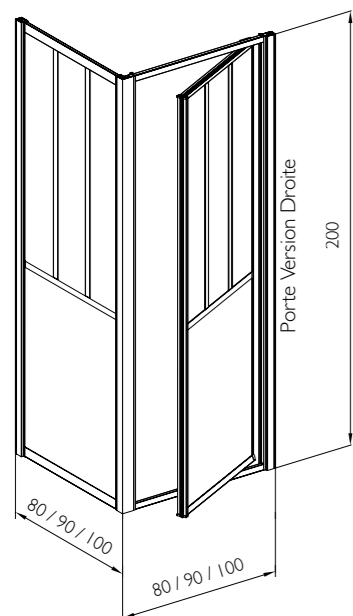

PROFILÉ (mm)

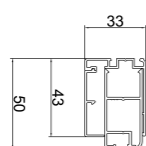

Réglage minimal

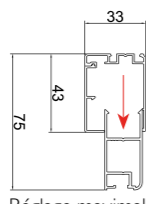

Réglage maximal

CARACTÉRISTIQUES

- Installation en niche, en angle ou contre un mur
- Installation sur receveur ou à l'italienne
- Partie basse en HPL noir : 90 cm
- Version ouverture à gauche et ouverture à droite
- Profilé poignée avec fermeture magnétique
- Axe pivot déporté
- Étanchéité basse par joint silicone
- Réglage du faux-aplomb automatique grâce aux cales de fixation
- Caches de finition clipsables

LES ⊕ PRODUIT

- Face intérieure lisse et facile à nettoyer
- Face extérieure avec barrettes en profilés aluminium pour un véritable aspect verrière
- Grande largeur d'ouverture et fermeture magnétique
- Profilé poignée pour faciliter les manipulations
- Installation de l'extérieur du receveur
- Facile et rapide à installer



Installation en niche

RÉGLAGES PORTE

DIMENSIONS	LARGEUR DE PASSAGE	RÉGLAGES PORTE EN NICHE	RÉGLAGES PORTE EN ANGLE	RÉGLAGES PORTE CONTRE UN MUR
80 cm	56 cm	76 à 81 cm	76,5 à 81 cm	77,5 à 81,5 cm
90 cm	66 cm	86 à 91 cm	86,5 à 91 cm	87,5 à 91,5 cm
100 cm	76 cm	96 à 101 cm	96,5 à 101 cm	97,5 à 101,5 cm

RÉGLAGES PAROI FIXE

DIMENSIONS	RÉGLAGES PORTE EN ANGLE	RÉGLAGES PAROI FIXE CONTRE UN MUR
80 cm	77,5 à 82 cm	76,5 à 81 cm
90 cm	87,5 à 92 cm	86,5 à 91 cm
100 cm	97,5 à 102 cm	96,5 à 101 cm

TARIFS

DIMENSIONS	FINITION	VERRE	VERSION	RÉFÉRENCES	PRIX HT
LOFT Steel Porte Pivotante					
L 80 x H 200 cm	Noir mat	4 mm Clair Clearglass®	Gauche	LOFTSPIV80SCTLNG	722 €
L 80 x H 200 cm	Noir mat	4 mm Clair Clearglass®	Droite	LOFTSPIV80SCTLND	722 €
L 90 x H 200 cm	Noir mat	4 mm Clair Clearglass®	Gauche	LOFTSPIV90SCTLNG	748 €
L 90 x H 200 cm	Noir mat	4 mm Clair Clearglass®	Droite	LOFTSPIV90SCTLND	748 €
L 100 x H 200 cm	Noir mat	4 mm Clair Clearglass®	Gauche	LOFTSPIV100SCTLNG	773 €
L 100 x H 200 cm	Noir mat	4 mm Clair Clearglass®	Droite	LOFTSPIV100SCTLND	773 €
LOFT Steel Paroi fixe à jumeler (Commander 2 parois fixes pour une installation contre un mur)					
L 80 x H 200 cm	Noir mat	4 mm Clair Clearglass®	Réversible	LOFTSFIX80SCTLN	567 €
L 90 x H 200 cm	Noir mat	4 mm Clair Clearglass®	Réversible	LOFTSFIX90SCTLN	592 €
L 100 x H 200 cm	Noir mat	4 mm Clair Clearglass®	Réversible	LOFTSFIX100SCTLN	620 €



Installation contre un mur



Installation en angle

COLLECTION BLACK YOKI

L'INSPIRATION JAPONAISE

Une invitation au lâcher-prise, à la relaxation, à l'appréciation du temps, voilà ce qu'a souhaité développer Atelier du Bain avec sa gamme BLACK YOKI. Cette tendance sonne comme un écho de l'art de vivre japonais. BLACK YOKI en reprend l'esthétique : une sophistication discrète avec ses lignes pures et franches, une inclination pour le sombre et les surfaces simples. Transformez votre salle de bains en un lieu dédié à la quiétude.



CARACTÉRISTIQUES

	PAROI DE DOUCHE CADRÉE BLACK YOKI		PORTE DE DOUCHE CADRÉE BLACK YOKI	
Traitement Clearglass®	✓		-	
Epaisseur du verre	5 mm ou 4 mm		4 mm	
Dimensions	Largeur de 100 à 140 cm	Hauteur 200 cm	Largeur de 100 à 140 cm	Hauteur 195 cm
Norme EN 14428 + A1 Octobre 2018 - CE*	✓		✓	
Sur-mesure	✓		Non disponible	

FINITIONS

PROFILÉS



Noir mat

VERRES



Verre Clair
4 mm



Verre Opaque
(uniquement paroi fixe)
5 mm

*Comprend un Verre de Sécurité

CONFIGURATIONS DOUCHE



TECHNIQUE

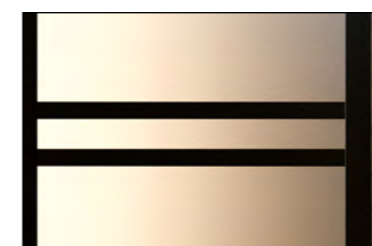

Barrettes aluminium en relief à l'extérieur de la douche. Intérieur lisse pour faciliter le nettoyage

Sérigraphie opaque émaillée pour un rendu qualitatif et résistant

Existe en Ecran de baignoire relevable voir page 80



Réglage du faux aplomb automatique grâce aux câbles de fixation



Cache de finition clipsable sans outil

BLACK YOKI porte coulissante

ATELIER
du
BAIN

de 100 à 140 x 195 cm - Avec barrettes horizontales

PROFILÉS (aluminium)

RAL 9005

Noir mat

installation en niche

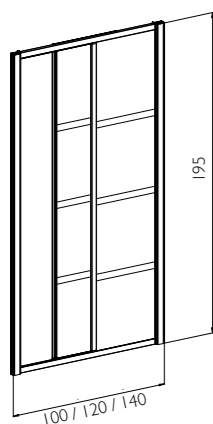

VERRE



Clair

5mm

Épaisseur

installation en angle

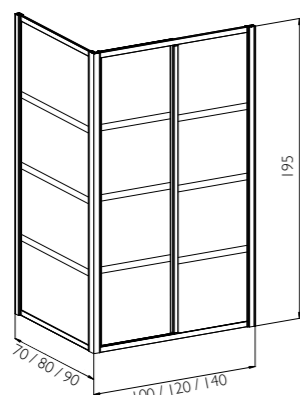

installation contre un mur

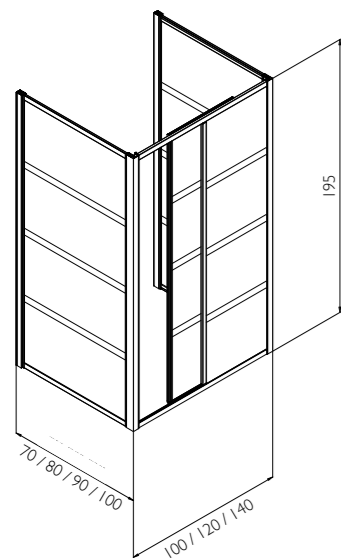

PROFILÉ (mm)

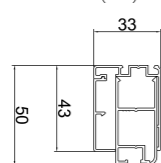

Réglage minimal

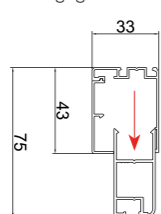

Réglage maximal

Les réglages se font sur le(s) profilé(s) d'angle et les profilé(s) muraux. Ici schéma du profilé mural

CARACTÉRISTIQUES

- Installation en niche, en angle, contre un mur
- Installation sur receveur ou à l'italienne
- Réversible
- 1 partie fixe + 1 partie coulissante
- Profilé poignée avec fermeture magnétique
- Rail au sol avec roulettes à billes
- Étanchéité basse par joint silicone
- Réglage du faux-aplomb automatique grâce aux cales de fixation
- Caches de finition clipsables

LES ⊕ PRODUIT

- Pas d'encombrement extérieur à l'ouverture de la porte
- Barrettes extérieures en relief pour un véritable effet paroi japonaise
- Intérieur lisse pour faciliter le nettoyage
- Profilé poignée pour faciliter les manipulations
- Manipulations aisées et silencieuses grâce aux roulements à billes
- Installation de l'extérieur du receveur
- Idéal pour remplacer une baignoire
- Facilité et rapidité de montage

REGLAGES, PASSAGES ET LARGEURS PARTIE FIXE PORTE

DIMENSIONS	EN NICHE	EN ANGLE	CONTRE UN MUR	LARGEUR DE PASSAGE	LARGEUR PARTIE FIXE
100 cm	95 à 100 cm	96,5 à 101 cm	98 à 102 cm	39 cm	50 cm
120 cm	115 à 120 cm	116,5 à 121 cm	118 à 122 cm	49 cm	60 cm
140 cm	135 à 140 cm	136,5 à 141 cm	138 à 142 cm	59 cm	70 cm

REGLAGES PAROI FIXE

DIMENSIONS	EN ANGLE	CONTRE UN MUR
70 cm	66,5 à 71 cm	65,5 à 70 cm
80 cm	76,5 à 81 cm	75,5 à 80 cm
90 cm	86,5 à 91 cm	85,5 à 90 cm
100 cm	96,5 à 101 cm	95,5 à 100 cm

TARIFS

DIMENSIONS	FINITIONS	VERRES	RÉFÉRENCES	PRIX HT
BLACK YOKI Porte Coulissante				
L 100 x H 195 cm	Noir mat	5 mm Clair	YOKCOUBH10SCLN	860 €
L 120 x H 195 cm	Noir mat	5 mm Clair	YOKCOUBH12SCLN	960 €
L 140 x H 195 cm	Noir mat	5 mm Clair	YOKCOUBH14SCLN	1060 €
BLACK YOKI Paroi Fixe à jumeler				
L 70 x H 195 cm	Noir mat	5 mm Clair	YOKPFBH7SCLN	416 €
L 80 x H 195 cm	Noir mat	5 mm Clair	YOKPFBH8SCLN	435 €
L 90 x H 195 cm	Noir mat	5 mm Clair	YOKPFBH9SCLN	445 €
L 100 x H 195 cm	Noir mat	5 mm Clair	YOKPFBH10SCLN	479 €



Porte Coulissante BLACK YOKI avec Panneau Mural Mabre Blanc de Carrare (p.110)

BLACK YOKI paroi fixe



100 / 120 / 140 x 200 cm - Sans barrette



PROFILÉS (aluminium)

RAL 9005

Noir mat

VERRE



Traité Clearglass®



Clair



Opaque

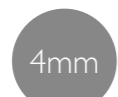

4mm

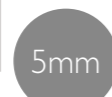

5mm

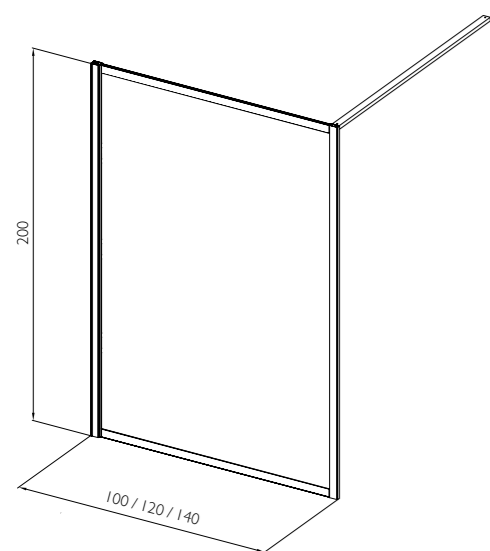

PROFILÉ (mm)

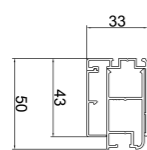

Réglage minimal

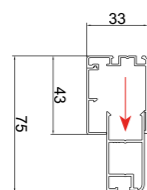

Réglage maximal

CARACTÉRISTIQUES

- Installation en angle
- Installation sur receveur ou à l'italienne
- Réversible
- Raidisseur mural en aluminium, 1,17 m recoupable (inclus)
- Mat fixation plafond aluminium, 2,5 m, recoupable (option)
- Etanchéité basse par joint silicone
- Réglage du faux-aplomb automatique grâce aux cales de fixation
- Cache de finition clipsable

LES ⊕ PRODUIT

- Verre opaque pour plus d'intimité
- Sérigraphie opaque émaillée : rendu qualitatif et haute résistance
- Raidisseur recoupable pour s'adapter à la largeur de passage
- Position du raidisseur réglable pour répondre aux contraintes d'installation
- Fixation plafond recoupable pour s'adapter à la hauteur de plafond
- Facilité et rapidité de montage

RÉGLAGES

DIMENSIONS	RÉGLAGES
100 cm	98 à 100,5 cm
120 cm	118 à 120,5 cm
140 cm	138 à 140,5 cm

TARIFS

DIMENSIONS	FINITION	VERRES	RÉFÉRENCES	PRIX HT
BLACK YOKI Paroi Fixe SANS BARRETTE (livrée avec raidisseur mural)				
L 100 x H 200 cm	Noir mat	4 mm Clair Clearglass®	YOKSSBI00SCTLN	570 €
L 120 x H 200 cm	Noir mat	4 mm Clair Clearglass®	YOKSSBI20SCTLN	620 €
L 140 x H 200 cm	Noir mat	4 mm Clair Clearglass®	YOKSSBI40SCTLN	670 €
L 100 x H 200 cm	Noir mat	5 mm Opaque Clearglass®	YOKSSBI00SDTLN	630 €
L 120 x H 200 cm	Noir mat	5 mm Opaque Clearglass®	YOKSSBI20SDTLN	700 €
L 140 x H 200 cm	Noir mat	5 mm Opaque Clearglass®	YOKSSBI40SDTLN	730 €
Option fixation plafond*				
H 250 cm	Noir mat		LOFTFIXPLAFLN	100 €

*Si commandée seule, frais de port de 45 €



Existe en effet bois (voir page 52)

BLACK YOKI paroi fixe



100 / 120 / 140 x 200 cm - Avec barrettes horizontales



PROFILÉS (aluminium)

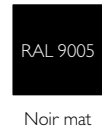

Noir mat

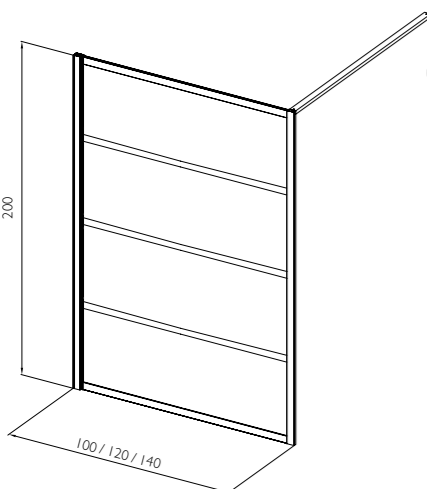

VERRE



Traité Clearglass®



Clair



Opaque

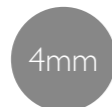

4mm



5mm

PROFILÉ (mm)

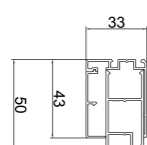

Réglage minimal

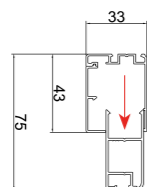

Réglage maximal

CARACTÉRISTIQUES

- Installation en angle
- Installation sur receveur ou à l'italienne
- Réversible
- Raidisseur mural en aluminium, 1,17 m recoupable (inclus)
- Mat fixation plafond aluminium, 2,5 m, recoupable (option)
- Étanchéité basse par joint silicone
- Réglage du faux-aplomb automatique grâce aux cales de fixation
- Cache de finition clipsable

LES ⊕ PRODUIT

- Barrettes extérieures en relief pour un véritable effet paroi japonaise
- Intérieur lisse pour faciliter le nettoyage
- Verre opaque pour plus d'intimité
- Sérigraphie opaque émaillée : rendu qualitatif et haute résistance
- Raidisseur recoupable pour s'adapter à la largeur de passage
- Position du raidisseur réglable pour répondre aux contraintes d'installation
- Fixation plafond recoupable pour s'adapter à la hauteur de plafond
- Facilité et rapidité de montage

RÉGLAGES

DIMENSIONS	RÉGLAGES
100 cm	98 à 100,5 cm
120 cm	118 à 120,5 cm
140 cm	138 à 140,5 cm

TARIFS

DIMENSIONS	FINITION	VERRES	RÉFÉRENCES	PRIX HT
BLACK YOKI Paroi Fixe avec BARRETTES HORIZONTALES (livrée avec raidisseur mural)				
L 100 x H 200 cm	Noir mat	4 mm Clair Clearglass®	YOKBH100SCTLN	580 €
L 120 x H 200 cm	Noir mat	4 mm Clair Clearglass®	YOKBH120SCTLN	630 €
L 140 x H 200 cm	Noir mat	4 mm Clair Clearglass®	YOKBH140SCTLN	680 €
L 100 x H 200 cm	Noir mat	5 mm Opaque Clearglass®	YOKBH100SDTLN	610 €
L 120 x H 200 cm	Noir mat	5 mm Opaque Clearglass®	YOKBH120SDTLN	660 €
L 140 x H 200 cm	Noir mat	5 mm Opaque Clearglass®	YOKBH140SDTLN	710 €
Option fixation plafond* H 250 cm	Noir mat		LOFTFIXPLAFLN	100 €

*Si commandée seule, frais de port de 45 €



Barrettes aluminium en relief

BLACK YOKI paroi fixe



100 / 120 / 140 x 200 cm - Avec doubles barrettes



PROFILÉS (aluminium) VERRE

RAL 9005

Noir mat



Opaque



Traité Clearglass®



5mm

Épaisseur

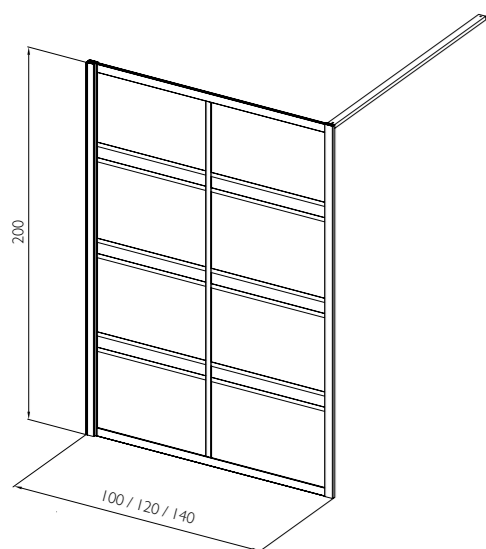

PROFILÉ (mm)

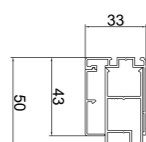

Réglage minimal

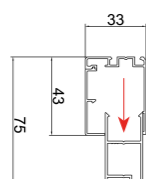

Réglage maximal

CARACTÉRISTIQUES

- Installation en angle
- Installation sur receveur ou à l'italienne
- Réversible
- Raidisseur mural en aluminium, 1,17 m recoupable (inclus)
- Mat fixation plafond aluminium, 2,5 m, recoupable (option)
- Étanchéité basse par joint silicone
- Réglage du faux-aplomb automatique grâce aux cales de fixation
- Cache de finition clipsable

LES ⊕ PRODUIT

- Barrettes extérieures en relief pour un véritable effet paroi japonaise
- Intérieur lisse pour faciliter le nettoyage
- Verre opaque pour plus d'intimité
- Sérigraphie opaque émaillée : rendu qualitatif et haute résistance
- Raidisseur recoupable pour s'adapter à la largeur de passage
- Position du raidisseur réglable pour répondre aux contraintes d'installation
- Fixation plafond recoupable pour s'adapter à la hauteur de plafond
- Facilité et rapidité de montage

RÉGLAGES

DIMENSIONS	RÉGLAGES
100 cm	98 à 100,5 cm
120 cm	118 à 120,5 cm
140 cm	138 à 140,5 cm

TARIFS

DIMENSIONS	FINITION	VERRE	RÉFÉRENCES	PRIX HT
BLACK YOKI Paroi Fixe (livrée avec raidisseur mural)				
L 100 x H 200 cm	Noir mat	5 mm Opaque Clearglass®	YOKI100SDTLN	696 €
L 120 x H 200 cm	Noir mat	5 mm Opaque Clearglass®	YOKI120SDTLN	810 €
L 140 x H 200 cm	Noir mat	5 mm Opaque Clearglass®	YOKI140SDTLN	922 €
Option fixation plafond*				
H 250 cm	Noir mat		LOFTFIXPLAFLN	100 €

*Si commandée seule, frais de port de 45 €

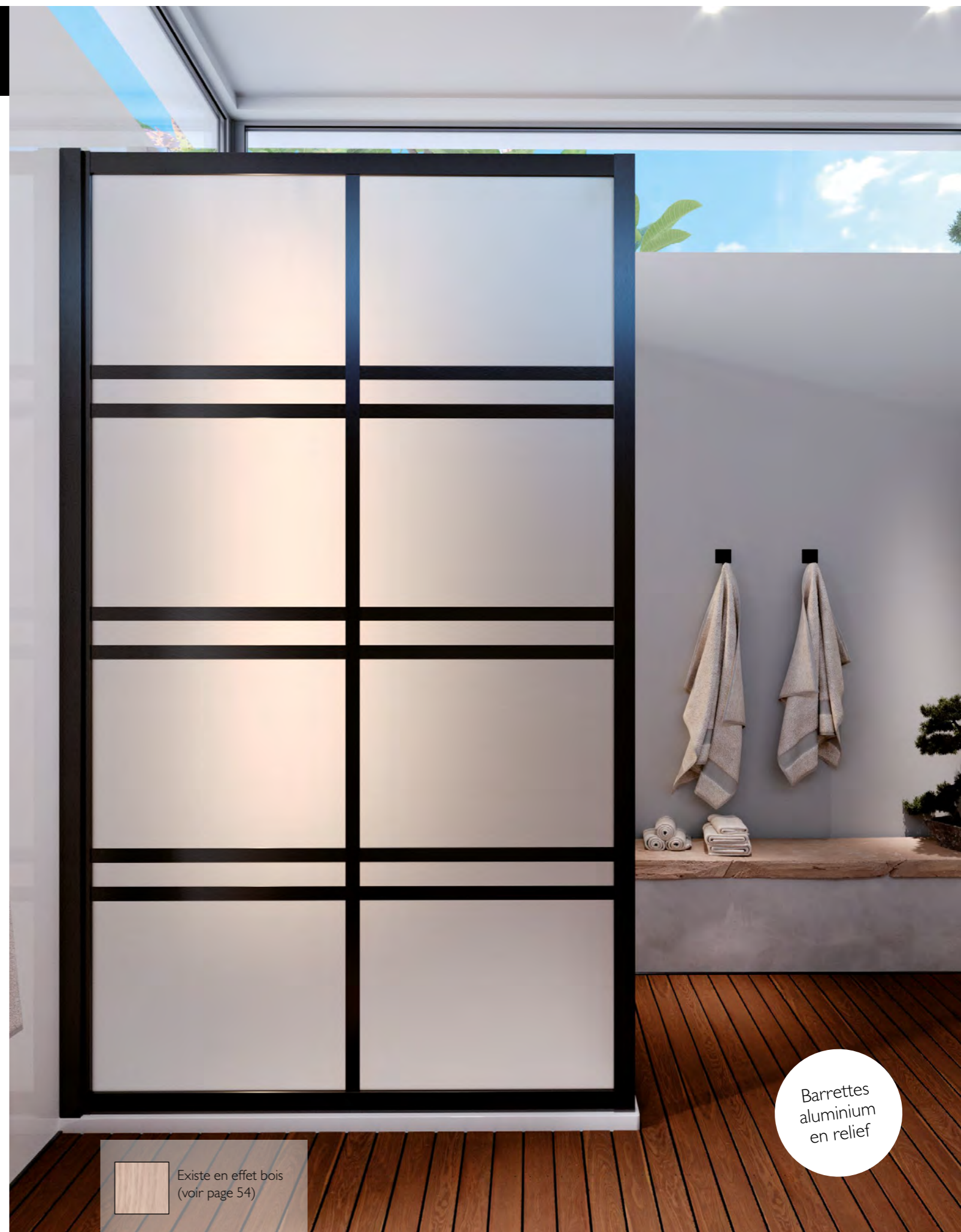

Existe en effet bois (voir page 54)



Barrettes aluminium en relief

L'AMBIANCE ZEN

Avec Japandi, Atelier du Bain fait rentrer le naturel et la sérénité du bois dans votre salle de bains. Fruit d'une collaboration avec Nicolas Baleyrier sur les tendances émergentes, cette gamme reprend les codes du style éponyme qui mélangent les inspirations japonaises et scandinaves. Des formes simples mais esthétiques, un environnement minimaliste, des jeux de couleurs douces ou plus sourdes, des contrastes de matériaux comme le métal, le béton, et bien entendu l'incorruptible bois.



CARACTÉRISTIQUES

		PAROI DE DOUCHE CADRÉE JAPANDI	
 Traitement Clearglass®		✓	
	Épaisseur du verre	5 mm ou 4 mm	
 Dimensions	Largeur	de 100 à 140 cm	Hauteur 200 cm
	Norme NF EN 14428 + A1 Octobre 2018 - CE*	✓	
 Sur-mesure		✓	

*Comprend un Verre de Sécurité

FINITIONS

PROFILÉS

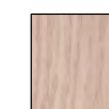

Effet bois

VERRES



Verre Clair
4 mm



Verre Opaque
5 mm

CONFIGURATIONS DOUCHE

PAROI FIXE (Walk In)

Avec raidisseur mural



Avec fixation plafond



TECHNIQUE



Barrettes aluminium en relief à l'extérieur de la douche. Intérieur lisse pour faciliter le nettoyage

Sérigraphie opaque émaillée pour un rendu qualitatif et résistant

Des profilés avec sublimation Effet bois pour un rendu réaliste et durable

La sublimation se réalise en 3 étapes :

- Application d'une laque unie spéciale et passage dans un four
- Application sous vide d'un film sur le profilé pour une adhérence complète
- Transfert à chaud du motif du film (passage dans un four)



Réglage du faux aplomb automatique grâce aux câbles de fixation



Cache de finition clipsable sans outil

Existe en Ecran de baignoire relevable voir page 82

JAPANDI paroi fixe

ATELIER
DU
BAIN

100 / 120 / 140 x 200 cm - Sans barrette



PROFILÉS (aluminium)



Effet bois

VERRE



Traité Clearglass®



Clair



Opaque



4mm

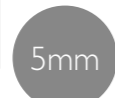

5mm

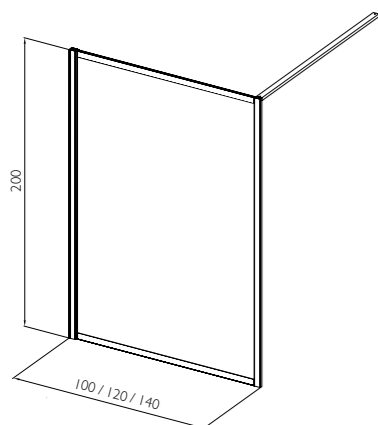

PROFILÉ (mm)

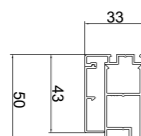

Réglage minimal

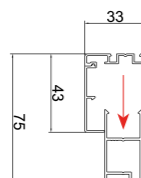

Réglage maximal

CARACTÉRISTIQUES

- Installation en angle
- Installation sur receveur ou à l'italienne
- Réversible
- Raidisseur mural en aluminium, 1,17 m recoupable (inclus)
- Mat fixation plafond aluminium, 2,5 m, recoupable (option)
- Étanchéité basse par joint silicone
- Réglage du faux-aplomb automatique grâce aux cales de fixation
- Cache de finition clipsable

LES ⊕ PRODUIT

- Barrettes extérieures en relief pour un véritable effet paroi japonaise
- Intérieur lisse pour faciliter le nettoyage
- Verre opaque pour plus d'intimité
- Sérigraphie opaque émaillée : rendu qualitatif et haute résistance
- Effet bois réaliste et longue tenue
- Raidisseur recoupable pour s'adapter à la largeur de passage
- Position du raidisseur réglable pour répondre aux contraintes d'installation
- Facilité et rapidité de montage

RÉGLAGES

DIMENSIONS	RÉGLAGES
100 cm	98 à 100,5 cm
120 cm	118 à 120,5 cm
140 cm	138 à 140,5 cm

TARIFS

DIMENSIONS	FINITIONS	VERRES	RÉFÉRENCES	PRIX HT
JAPANDI Paroi Fixe SANS BARRETTE (livrée avec raidisseur mural)				
L 100 x H 200 cm	Effet bois	4 mm Clair Clearglass®	JAPSSB100SCTW2	590 €
L 120 x H 200 cm	Effet bois	4 mm Clair Clearglass®	JAPSSB120SCTW2	640 €
L 140 x H 200 cm	Effet bois	4 mm Clair Clearglass®	JAPSSB140SCTW2	690 €
L 100 x H 200 cm	Effet bois	5 mm Opaque Clearglass®	JAPSSB100SDTW2	645 €
L 120 x H 200 cm	Effet bois	5 mm Opaque Clearglass®	JAPSSB120SDTW2	695 €
L 140 x H 200 cm	Effet bois	5 mm Opaque Clearglass®	JAPSSB140SDTW2	845 €
Option fixation plafond*				
H 250 cm	Effet Bois	-	JAPFIXPLAFW2	100 €

*Si commandée seule, frais de port de 45 €



RAL 9005 Existe en noir
(voir page 44)

JAPANDI paroi fixe

ATELIER
du
BAIN
Modèle déposé

100 / 120 / 140 x 200 cm - Avec simples ou doubles barrettes



PROFILÉS (aluminium)



Effet bois

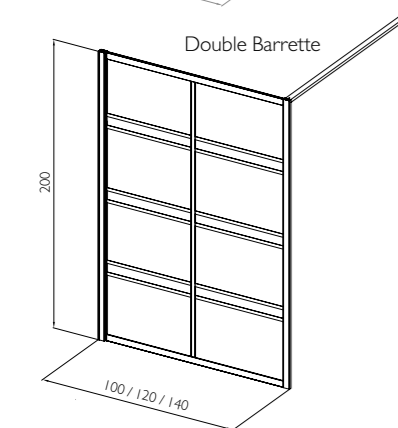
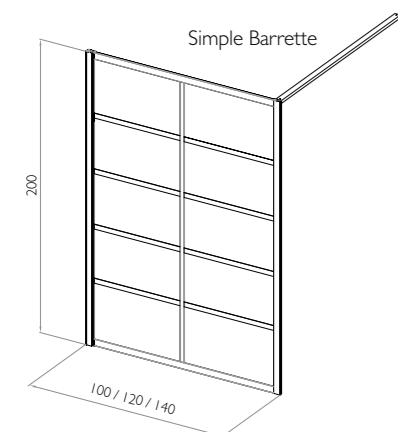

VERRE



Opaque Traité Clearglass®

VERSIONS



Simple barrette Double barrette



4mm 5mm

Épaisseur du verre

PROFILÉ (mm)

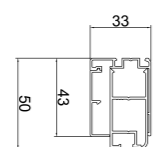

Réglage minimal

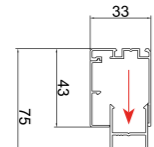

Réglage maximal

CARACTÉRISTIQUES

- Installation en angle
- Installation sur receveur ou à l'italienne
- Réversible
- Raidisseur mural en aluminium, 1,17 m recoupable (inclus)
- Mat fixation plafond aluminium, 2,5 m, recoupable (option)
- Étanchéité basse par joint silicone
- Réglage du faux-aplomb automatique grâce aux cales de fixation
- Cache de finition clipsable

LES ⊕ PRODUIT

- Barrettes extérieures en relief pour un véritable effet paroi japonaise
- Intérieur lisse pour faciliter le nettoyage
- Verre opaque pour plus d'intimité
- Sérigraphie opaque émaillée : rendu qualitatif et haute résistance
- Effet bois réaliste et longue tenue
- Raidisseur recoupable pour s'adapter à la largeur de passage
- Position du raidisseur réglable pour répondre aux contraintes d'installation
- Facilité et rapidité de montage



Version Simple barrette, verre 4 mm

Barrettes
aluminium
Effet bois
en relief

RÉGLAGES

DIMENSIONS	RÉGLAGES
100 cm	98 à 100,5 cm
120 cm	118 à 120,5 cm
140 cm	138 à 140,5 cm

TARIFS

DIMENSIONS	FINITIONS	VERRES	RÉFÉRENCES	PRIX HT
JAPANDI Paroi Fixe SIMPLE BARRETTE (livrée avec raidisseur mural)				
L 100 x H 200 cm	Effet bois	4 mm Opaque Clearglass®	JAPSI00SDTW2	695 €
L 120 x H 200 cm	Effet bois	4 mm Opaque Clearglass®	JAPSI20SDTW2	745 €
L 140 x H 200 cm	Effet bois	4 mm Opaque Clearglass®	JAPSI40SDTW2	895 €
JAPANDI Paroi Fixe DOUBLE BARRETTE (livrée avec raidisseur mural)				
L 100 x H 200 cm	Effet bois	5 mm Opaque Clearglass®	JAPI00SDTW2	721 €
L 120 x H 200 cm	Effet bois	5 mm Opaque Clearglass®	JAPI20SDTW2	835 €
L 140 x H 200 cm	Effet bois	5 mm Opaque Clearglass®	JAPI40SDTW2	948 €
Option fixation plafond*				
H 250 cm	Effet Bois	-	JAPFIXPLAFW2	100 €

*Si commandée seule, frais de port de 45 €





RAL 9005 Existe en noir
(voir page 48)



Un havre de paix façonné en s'inspirant de l'architecture : voilà ce qui résume la paroi de douche avec claustra. Le claustra crée un design fort et devient une pièce maîtresse de l'aménagement de la salle de bains. Derrière ce produit nouveau et innovant se cache une recherche incessante de praticité. Le claustra se clipse sur la paroi fixe : facilement amovible, le nettoyage est simplifié pour profiter pleinement de l'esthétique de la paroi de douche.

CARACTÉRISTIQUES

		PAROI DE DOUCHE CADRÉE AVEC CLAUSTR	
 Traitement Clearglass®		✓	
Epaisseur du verre		4 mm	
 Dimensions		Largeur de 100 à 140 cm	Hauteur 200 cm
Norme EN 14428 + A1 Octobre 2018 - CE*		✓	
 Sur-mesure		Non disponible	

*Comprend un Verre de Sécurité

FINITIONS

PROFILÉS



CLAUSTR



VERRES



CONFIGURATIONS DOUCHE

PAROI FIXE (Walk In)

Avec raidisseur mural



TECHNIQUE

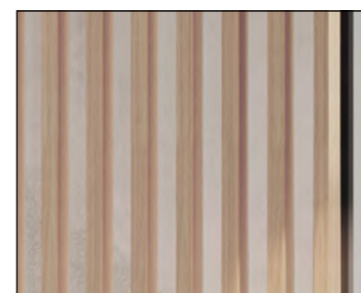

Sublimation Effet bois : des profilés avec sublimation Effet bois pour un rendu réaliste et durable

La sublimation se réalise en 3 étapes :

- Application d'une laque unie spéciale et passage dans un four
- Application sous vide d'un film sur le profilé pour une adhérence complète
- Transfert à chaud du motif du film (passage dans un four)

Système de fixation simple à utiliser pour déclipser et nettoyer la paroi.

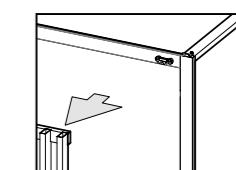

Paroi fixe avec CLAUSTRA



100/120/140 x 200 cm - Claustra noir

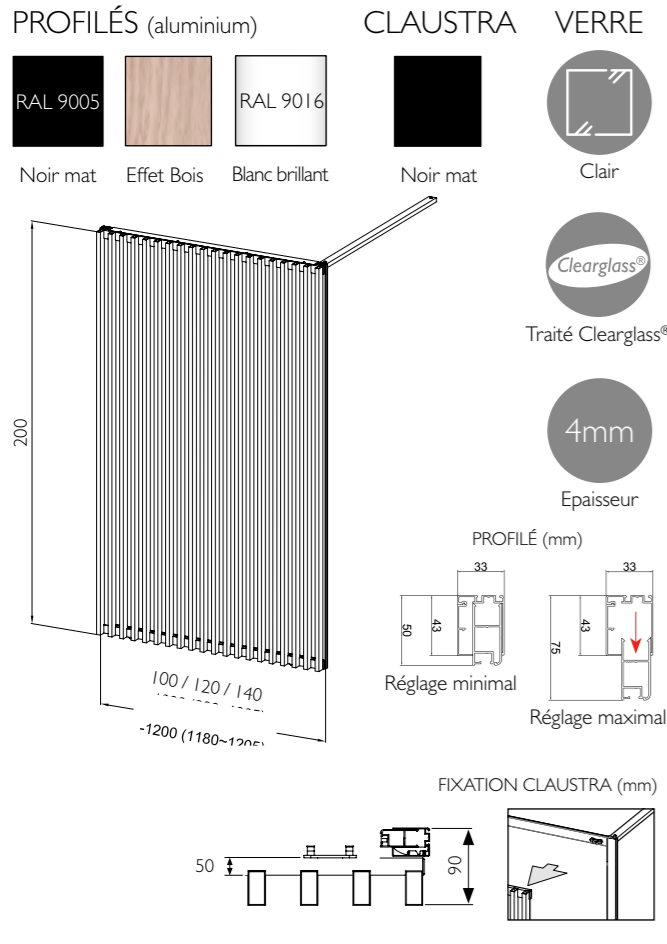

CARACTÉRISTIQUES

- Installation en angle
- Installation à l'italienne
- Réversible
- Raidisseur mural en aluminium, 1,17 m recoupable (inclus)
- Étanchéité basse par joint silicone
- Réglage du faux-aplomb automatique grâce aux cales de fixation

CLAUSTRA

- Cache de finition clipsable (paroi)
- Traverses horizontales en aluminium noir ou effet bois
- Barrettes verticales en profilé aluminium noir mat
- Claustra fixé par clips à la paroi de douche et posé au sol avec pieds en élastomère transparent

LES ⊕ PRODUIT

- Le claustra apporte de l'intimité à douche
- Claustra facile à installer : livré monté, à clipser sur la paroi de douche
- Claustra amovible pour permettre un nettoyage complet
- Raidisseur recoupable pour s'adapter à la largeur de passage
- Position du raidisseur réglable pour répondre aux contraintes d'installation
- Facilité et rapidité de montage

RÉGLAGES

DIMENSIONS	RÉGLAGES
100 cm	98 à 100,5 cm
120 cm	118 à 120,5 cm
140 cm	138 à 140,5 cm

TARIFS

Pour commander une paroi fixe avec CLAUSTRA NOIR : commander une référence paroi de douche + une référence CLAUSTRA

1. Choisissez la largeur de la paroi de douche (verre 4 mm Clair Clearglass®)	2. Choisissez la finition de la paroi de douche et commander sa référence		3. Choisissez la finition du claustra et commander sa référence			
	Finition	Référence Paroi	Prix public HT Paroi	Finition	Référence Claustra	Prix public HT Claustra
100	Blanc brillant	PF100SCTL	570 €	Full Black : Barrettes verticales et traverses horizontales Noir mat	CLAUS100LN	845 €
	Noir mat	PF100SCTLN		Black & Wood : Barrettes verticales noir mat et traverses horizontales effet bois	CLAUS100LNW2	
	Effet bois	PF100SCTW2				
120	Blanc brillant	PF120SCTL	620 €	Full Black : Barrettes verticales et traverses horizontales Noir mat	CLAUS120LN	973 €
	Noir mat	PF120SCTLN		Black & Wood : Barrettes verticales noir mat et traverses horizontales effet bois	CLAUS120LNW2	
	Effet bois	PF120SCTW2				
140	Blanc brillant	PF140SCTL	670 €	Full Black : Barrettes verticales et traverses horizontales Noir mat	CLAUS140LN	1072 €
	Noir mat	PF140SCTLN		Black & Wood : Barrettes verticales noir mat et traverses horizontales effet bois	CLAUS140LNW2	
	Effet bois	PF140SCTW2				



Black & Wood



Full Black

Paroi fixe avec CLAUSTRAS



100/120/140 x 200 cm - Claustra effet bois

PROFILÉS (aluminium)



CLAUSTRAS



VERRE



Traité Clearglass®

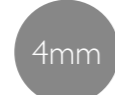

Epaisseur

PROFILÉ (mm)

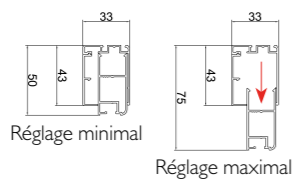

FIXATION CLAUSTRAS (mm)

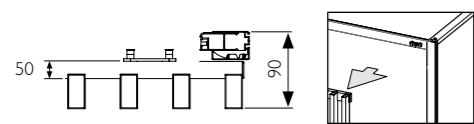

CARACTÉRISTIQUES

- Installation en angle
 - Installation à l'italienne
 - Réversible
 - Raidisseur mural en aluminium, 1,17 m recoupable (inclus)
 - Étanchéité basse par joint silicone
 - Réglage du faux-aplomb automatique grâce aux cales de fixation
- ### CLAUSTRAS
- Cache de finition clipsable (paroi)
 - Traverses horizontales en aluminium blanc ou noir
 - Barrettes verticales en aluminium effet bois
 - Claustra fixé par clips à la paroi de douche et posé au sol avec pieds en élastomère transparent

LES ⊕ PRODUIT

- Le claustra apporte de l'intimité à douche
- Claustra facile à installer : livré monté, à clipser sur la paroi de douche
- Claustra amovible pour permettre un nettoyage complet
- Raidisseur recoupable pour s'adapter à la largeur de passage
- Position du raidisseur réglable pour répondre aux contraintes d'installation
- Effet bois réaliste et longue tenue
- Facilité et rapidité de montage

RÉGLAGES

DIMENSIONS	RÉGLAGES
100 cm	98 à 100,5 cm
120 cm	118 à 120,5 cm
140 cm	138 à 140,5 cm



Paroi noire avec Claustra effet bois

TARIFS

Pour commander une paroi fixe avec CLAUSTRAS EFFET BOIS : commander une référence paroi de douche + une référence CLAUSTRAS

1. Choisissez la largeur de la paroi de douche (verre 4 mm Clair Clearglass®)	2. Choisissez la finition de la paroi de douche et commander sa référence		Prix public HT Paroi	3. Choisissez la finition du claustra et commander sa référence		
	Finition	Référence Paroi		Finition	Référence Claustra	Prix public HT Claustra
100	Blanc brillant	PF100SCTL	570 €	Barrettes verticales effet bois et traverses blanc brillant	CLAUS100W2B	845 €
	Noir mat	PF100SCTLN		Barrettes verticales effet bois et traverses noir mat	CLAUS100W2N	
	Effet bois	PF100SCTW2				
120	Blanc brillant	PF120SCTL	620 €	Barrettes verticales effet bois et traverses blanc brillant	CLAUS120W2B	973 €
	Noir mat	PF120SCTLN		Barrettes verticales effet bois et traverses noir mat	CLAUS120W2N	
	Effet bois	PF120SCTW2				
140	Blanc brillant	PF140SCTL	670 €	Barrettes verticales effet bois et traverses blanc brillant	CLAUS140W2B	1072 €
	Noir mat	PF140SCTLN		Barrettes verticales effet bois et traverses noir mat	CLAUS140W2N	
	Effet bois	PF140SCTW2				



Paroi blanche avec Claustra Effet Bois

La gamme Fordham a été étudiée pour s'adapter au maximum aux besoins des installateurs et faciliter leurs interventions. Modulaire, elle comprend 5 types de porte ou paroi, couvre un large éventail de dimensions et s'installe sans souci en niche, en angle ou contre un mur. Toutes les configurations de douche trouveront une solution dans la gamme Fordham. Son style simple et ses 3 finitions (blanc, argent ou noir) s'intègrent facilement dans toutes les ambiances. Autre avantage très apprécié : Fordham permet aussi une installation optimisée, facile et rapide grâce à un système ingénieux et pratique.



CARACTÉRISTIQUES

Gamme idéale Chantiers Contactez-nous pour des offres en quantitatif	PORTE DE DOUCHE CADRÉE		PAROI DE DOUCHE NON CADRÉE	
Traitement Clearglass®	-		-	
Epaisseur du verre	5 mm		5 mm	
Dimensions	Largeur de 70 à 180 cm	Hauteur 195 cm	Largeur de 60 à 120 cm	Hauteur 195 cm
Norme EN 14428 + A1 Octobre 2018 - CE*	✓		✓	
Sur-mesure	Disponible		Disponible	

FINITIONS

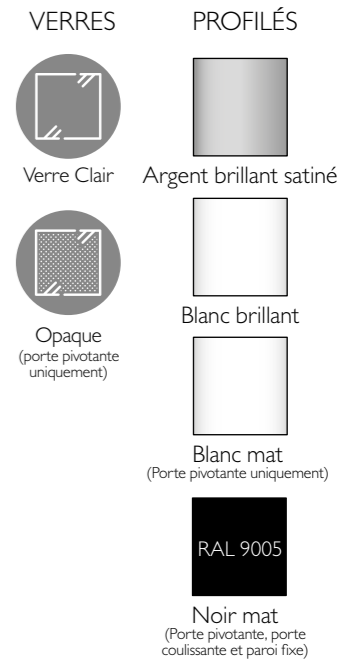

*Comprend un Verre de Sécurité

LES CONFIGURATIONS DOUCHE

PORTE PIVOTANTE

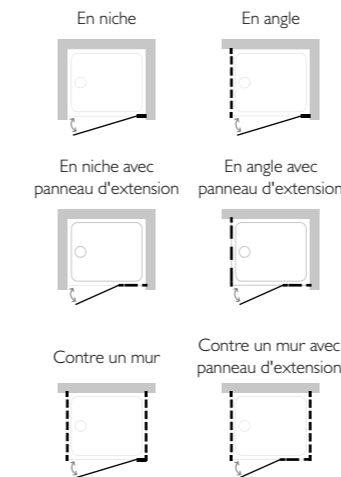

PORTE PLIANTE

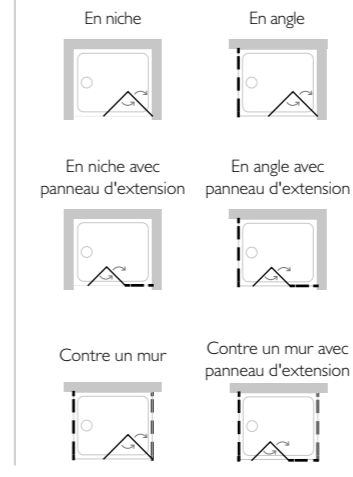

PORTE COULISSANTE

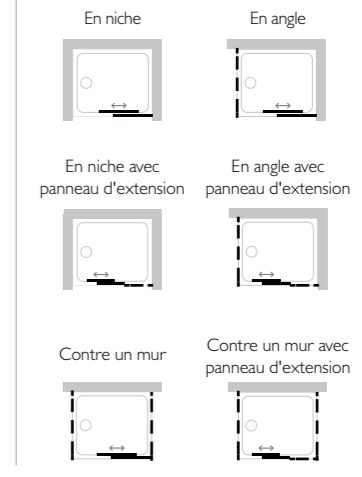

ACCÈS D'ANGLE



LA TECHNIQUE ET LA FACILITE DE MONTAGE

- 1 personne pour l'installation
- 2 Pose de l'extérieur du receveur : confort de pose maximal et pas de risque d'abîmer le receveur
- 3 Ajustement des dimensions avec des profilés compensateurs clipsables
- 4 Réglage du faux-amplomb automatique grâce aux cales de fixation
- 5 Installation de la porte : le perçage se fait à travers les cales de fixation pré-perçées
- 6 Caches de finition clipsables : pose sans outil



FOCUS SUR LES RÉGLAGES

Les portes Fordham couvrent une large gamme de dimensions :

- chaque porte se règle de 5 cm (-4/+1 cm, en niche)
- pour quelques centimètres supplémentaires, optez pour le profilé de compensation pour rajouter 2,5 cm
- pour optimiser au maximum l'espace de douche : rajouter 23 ou 43 cm avec les panneaux d'extension pour une version XXL

NOUVEAU DECOUVREZ LA PAROI FIXE FORDHAM



FORDHAM paroi fixe

ATELIER
du
BAIN

60 / 80 / 90 / 120 x 195 cm



PROFILÉS (aluminium)



Argent
brillant
satiné



RAL 9005

Noir mat

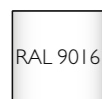

RAL 9016

Blanc brillant

VERRE



Clair



5mm

Épaisseur

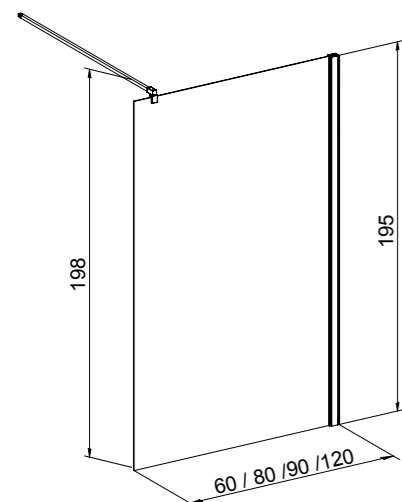

PROFILÉ (mm)

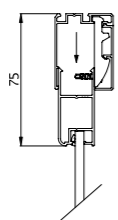
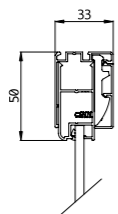

CARACTÉRISTIQUES

- Installation en angle
- Installation sur receveur ou à l'italienne
- Réversible
- Raidisseur mural pivotant, 1,2 m recoupable
- Étanchéité basse par joint silicone
- Réglage du faux-aplomb automatique par positionnement du verre dans le profilé
- Cache de finition clipsable

LES ⊕ PRODUIT

- Position et orientation du raidisseur réglable pour répondre aux contraintes d'installation
- Raidisseur recoupable pour s'adapter à la largeur de passage
- Facilité et rapidité de montage

Contactez-nous pour vos chantiers

RÉGLAGES

DIMENSIONS	RÉGLAGES
60 cm	58 à 60,5 cm
80 cm	78 à 80,5 cm
90 cm	88 à 90,5 cm
120 cm	118 à 120,5 cm

TARIFS

DIMENSIONS (CM)	FINITION	VERRE	RÉFÉRENCES	PRIX HT
FORDHAM Paroi Fixe (livrée avec raidisseur mural)				
L 60 x H 195 cm	Blanc brillant	5 mm Clair	FOR3WI60SCL	400 €
L 60 x H 195 cm	Noir mat	5 mm Clair	FOR3WI60SCLN	420 €
L 60 x H 195 cm	Argent brillant satiné	5 mm Clair	FOR3WI60SCAB	440 €
L 80 x H 195 cm	Blanc brillant	5 mm Clair	FOR3WI80SCL	405 €
L 80 x H 195 cm	Noir mat	5 mm Clair	FOR3WI80SCLN	425 €
L 80 x H 195 cm	Argent brillant satiné	5 mm Clair	FOR3WI80SCAB	445 €
L 90 x H 195 cm	Blanc brillant	5 mm Clair	FOR3WI90SCL	410 €
L 90 x H 195 cm	Noir mat	5 mm Clair	FOR3WI90SCLN	430 €
L 90 x H 195 cm	Argent brillant satiné	5 mm Clair	FOR3WI90SCAB	450 €
L 120 x H 195 cm	Blanc brillant	5 mm Clair	FOR3WI120SCL	430 €
L 120 x H 195 cm	Noir mat	5 mm Clair	FOR3WI120SCLN	450 €
L 120 x H 195 cm	Argent brillant satiné	5 mm Clair	FOR3WI120SCAB	470 €

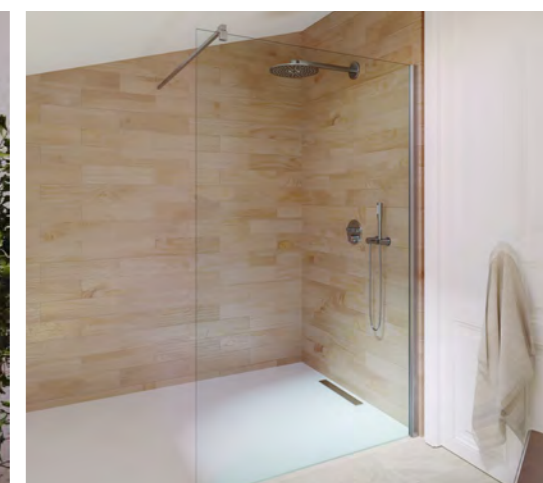
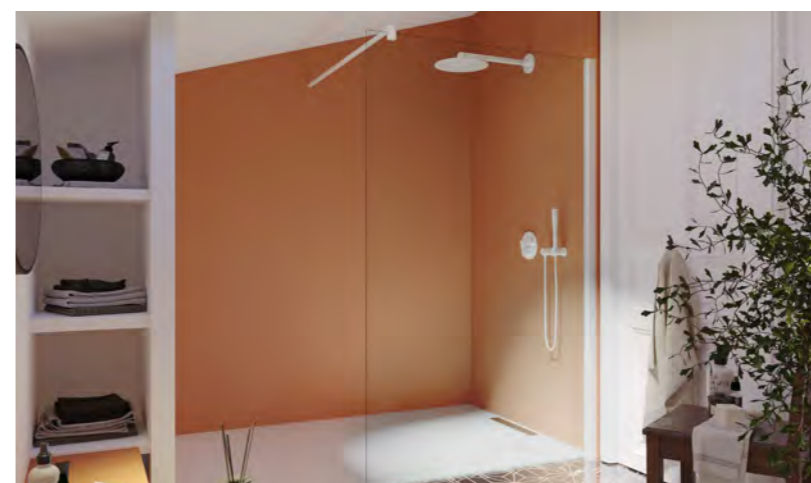

FORDHAM porte coulissante

de 100 à 183 x 195 cm



PROFILÉS (aluminium)

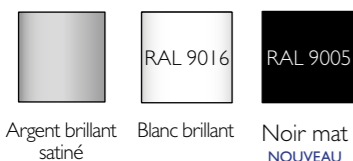

VERRE



CARACTÉRISTIQUES

- Installation en niche, en angle, contre un mur
- Installation sur receveur ou à l'italienne
- Réversible
- 1 partie fixe + 1 partie coulissante
- Profilé poignée avec fermeture magnétique
- Rail au sol avec roulettes à billes
- Étanchéité basse par joint silicone
- Réglage du faux-aplomb automatique grâce aux cales de fixation
- Caches de finition clipsables

LES ⊕ PRODUIT

- Pas d'encombrement extérieur à l'ouverture de la porte
- Profilé poignée pour faciliter les manipulations
- Manipulations aisées et silencieuses grâce aux roulements à billes
- Installation de l'extérieur du receveur
- Profilé de compensation permettant d'adapter les parois de nombreuses dimensions de douche (rajoute 2,5 cm) (option)
- Idéal pour remplacer une baignoire
- Facilité et rapidité de montage
- Panneaux d'extension pour rajouter 23 ou 43 cm (option)

Contactez-nous pour vos chantiers



installation en niche

installation en angle

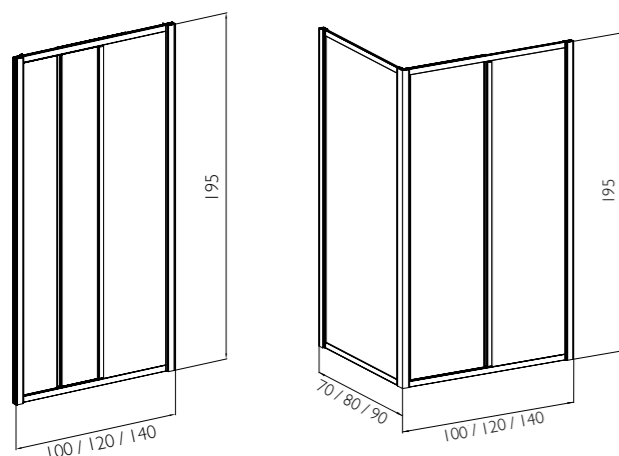

installation contre un mur

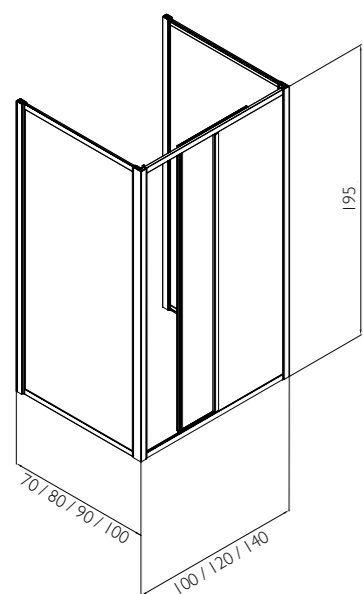

PROFILÉ (mm)

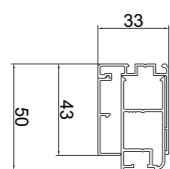

Réglage minimal

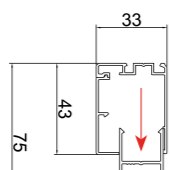

Réglage maximal

Les réglages se font sur le(s) profilé(s) d'angle et les profilé(s) muraux. Ici schéma du profilé mural

TARIFS

DIMENSIONS	FINITIONS	VERRES	RÉFÉRENCES	PRIX HT
FORDHAM Porte Coulissante				
L 100 x H 195 cm	Blanc brillant	5 mm Clair	FOR3COU10SCL	790 €
L 100 x H 195 cm	Noir mat	5 mm Clair	FOR3COU10SCLN	810 €
L 100 x H 195 cm	Argent brillant satiné	5 mm Clair	FOR3COU10SCAB	840 €
L 120 x H 195 cm	Blanc brillant	5 mm Clair	FOR3COU12SCL	890 €
L 120 x H 195 cm	Noir mat	5 mm Clair	FOR3COU12SCLN	910 €
L 120 x H 195 cm	Argent brillant satiné	5 mm Clair	FOR3COU12SCAB	940 €
L 140 x H 195 cm	Blanc brillant	5 mm Clair	FOR3COU14SCL	990 €
L 140 x H 195 cm	Noir mat	5 mm Clair	FOR3COU14SCLN	1010 €
L 140 x H 195 cm	Argent brillant satiné	5 mm Clair	FOR3COU14SCAB	1040 €
FORDHAM Paroi Fixe à jumeler				
L 70 x H 195 cm	Blanc brillant	5 mm Clair	FOR3PF7SCL	371 €
L 70 x H 195 cm	Noir mat	5 mm Clair	FOR3PF7SCLN	391 €
L 70 x H 195 cm	Argent brillant satiné	5 mm Clair	FOR3PF7SCAB	421 €
L 80 x H 195 cm	Blanc brillant	5 mm Clair	FOR3PF8SCL	390 €
L 80 x H 195 cm	Noir mat	5 mm Clair	FOR3PF8SCLN	410 €
L 80 x H 195 cm	Argent brillant satiné	5 mm Clair	FOR3PF8SCAB	440 €
L 90 x H 195 cm	Blanc brillant	5 mm Clair	FOR3PF9SCL	400 €
L 90 x H 195 cm	Noir mat	5 mm Clair	FOR3PF9SCLN	420 €
L 90 x H 195 cm	Argent brillant satiné	5 mm Clair	FOR3PF9SCAB	450 €
L 100 x H 195 cm	Blanc brillant	5 mm Clair	FOR3PF10SCL	434 €
L 100 x H 195 cm	Noir mat	5 mm Clair	FOR3PF10SCLN	454 €
L 100 x H 195 cm	Argent brillant satiné	5 mm Clair	FOR3PF10SCAB	484 €
FORDHAM Panneau d'extension (livré avec raidisseur)				
L 23 x H 195 cm	Blanc brillant	5 mm Clair	FOR3EXT23SCL	300 €
L 23 x H 195 cm	Argent brillant satiné	5 mm Clair	FOR3EXT23SCAB	350 €
L 23 x H 195 cm	Noir mat	5 mm Clair	FOR3EXT23SCLN	360 €
L 43 x H 195 cm	Blanc brillant	5 mm Clair	FOR3EXT43SCL	350 €
L 43 x H 195 cm	Argent brillant satiné	5 mm Clair	FOR3EXT43SCAB	400 €
L 43 x H 195 cm	Noir mat	5 mm Clair	FOR3EXT43SCLN	410 €
FORDHAM Accessoires*				
Raidisseur (x2)	Blanc brillant		FOR3RAIL	84 €
Raidisseur (x2)	Argent brillant satiné		FOR3RAIAB	106 €
Raidisseur (x2)	Noir mat		FOR3RAILN	116 €
Profilé de compensation	Blanc brillant		FOR3COMLXI	50 €
Profilé de compensation	Argent brillant satiné		FOR3COMABXI	60 €
Profilé de compensation	Noir mat		FOR3COMLNXI	65 €

*Si commandé seul, frais de port de 45 €

REGLAGES, PASSAGES ET LARGEURS PARTIE FIXE PORTE

DIMENSIONS	EN NICHE	EN ANGLE	CONTRE UN MUR	LARGEUR DE PASSAGE	LARGEUR PARTIE FIXE
	Ci-dessous réglages de la porte, rajouter 23 ou 43 cm (selon le panneau d'extension choisi) pour avoir la largeur totale				
100 cm	95 à 100 cm	96,5 à 101 cm	98 à 102 cm	39 cm	50 cm
120 cm	115 à 120 cm	116,5 à 121 cm	118 à 122 cm	49 cm	60 cm
140 cm	135 à 140 cm	136,5 à 141 cm	138 à 142 cm	59 cm	70 cm

REGLAGES PAROI FIXE

DIMENSIONS	EN ANGLE	CONTRE UN MUR
70 cm	66,5 à 71 cm	65,5 à 70 cm
80 cm	76,5 à 81 cm	75,5 à 80 cm
90 cm	86,5 à 91 cm	85,5 à 90 cm
100 cm	96,5 à 101 cm	95,5 à 100 cm

FORDHAM porte pivotante

de 70 à 143 x 195 cm



PROFILÉS (aluminium)

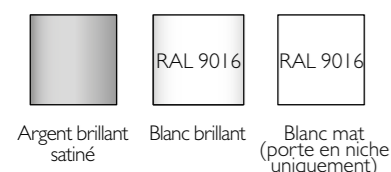

RAL 9005

Noir mat
NOUVEAU

VERRE

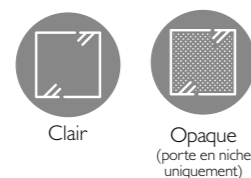

5mm

Epaisseur

installation en niche



* Blanc Mat uniquement
** Sauf Blanc Mat

installation en angle**

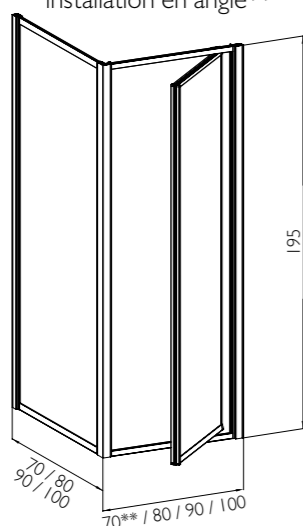

installation contre un mur**

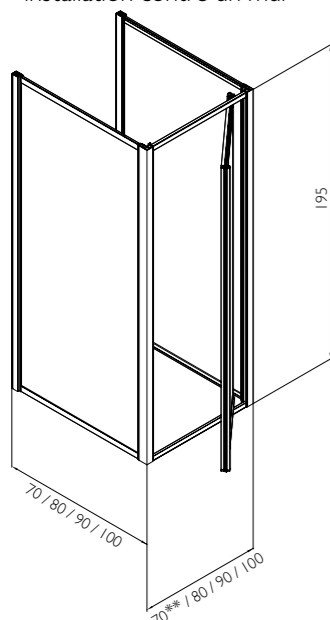

PROFILÉ (mm)

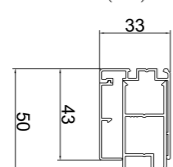

Réglage minimal

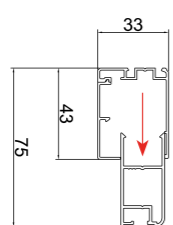

Réglage maximal

Les réglages se font sur le(s) profilé(s) d'angle et le(s) profilé(s) muraux. Ici schéma du profilé mural

CARACTÉRISTIQUES

- Installation en niche, en angle, contre un mur
- Installation sur receveur ou à l'italienne
- Réversible
- Profilé poignée avec fermeture magnétique
- Axe pivot déporté
- Etanchéité basse par joint silicone
- Réglage du faux-aplomb automatique grâce aux cales de fixation
- Caches de finition clipsables

LES ⊕ PRODUIT

- Largeur d'ouverture maximale
- Profilé poignée pour faciliter les manipulations
- Installation de l'extérieur du receveur
- Profilé de compensation permettant d'adapter les parois à de nombreuses dimensions de douche (rajoute 2,5 cm) (option)
- Panneaux d'extension pour rajouter 23 ou 43 cm (option)
- Facilité et rapidité de montage

Contactez-nous pour vos chantiers



TARIFS

DIMENSIONS	FINITIONS	VERRES	RÉFÉRENCES	PRIX HT
FORDHAM Porte Pivotante				
L 70 x H 195 cm	Blanc brillant	5 mm Clair	FOR3PPV7SCL	558 €
L 70 x H 195 cm	Noir mat	5 mm Clair	FOR3PPV7SCLN	578 €
L 70 x H 195 cm	Argent brillant satiné	5 mm Clair	FOR3PPV7SCAB	608 €
L 80 x H 195 cm	Blanc brillant	5 mm Clair	FOR3PPV8SCL	584 €
L 80 x H 195 cm	Noir mat	5 mm Clair	FOR3PPV8SCLN	604 €
L 80 x H 195 cm	Blanc mat	5 mm Clair	FOR3PPV8SCLM	490 €
L 80 x H 195 cm	Blanc mat	5 mm Opaque	FOR3PPV8SDLM	510 €
L 80 x H 195 cm	Argent brillant satiné	5 mm Clair	FOR3PPV8SCAB	634 €
L 90 x H 195 cm	Blanc brillant	5 mm Clair	FOR3PPV9SCL	597 €
L 90 x H 195 cm	Noir mat	5 mm Clair	FOR3PPV9SCLN	617 €
L 90 x H 195 cm	Blanc mat	5 mm Clair	FOR3PPV9SCLM	520 €
L 90 x H 195 cm	Blanc mat	5 mm Opaque	FOR3PPV9SDLM	540 €
L 90 x H 195 cm	Argent brillant satiné	5 mm Clair	FOR3PPV9SCAB	647 €
L 100 x H 195 cm	Blanc brillant	5 mm Clair	FOR3PPV10SCL	633 €
L 100 x H 195 cm	Noir mat	5 mm Clair	FOR3PPV10SCLN	653 €
L 100 x H 195 cm	Blanc mat	5 mm Clair	FOR3PPV10SCLM	540 €
L 100 x H 195 cm	Blanc mat	5 mm Opaque	FOR3PPV10SDLM	560 €
L 100 x H 195 cm	Argent brillant satiné	5 mm Clair	FOR3PPV10SCAB	683 €
L 120 x H 195 cm	Blanc mat	5 mm Clair	FOR3PPV12SCLM	600 €
L 120 x H 195 cm	Blanc mat	5 mm Opaque	FOR3PPV12SDLM	620 €
FORDHAM Paroi Fixe à jumeler				
L 70 x H 195 cm	Blanc brillant	5 mm Clair	FOR3PF7SCL	371 €
L 70 x H 195 cm	Noir mat	5 mm Clair	FOR3PF7SCLN	391 €
L 70 x H 195 cm	Argent brillant satiné	5 mm Clair	FOR3PF7SCAB	421 €
L 80 x H 195 cm	Blanc brillant	5 mm Clair	FOR3PF8SCL	390 €
L 80 x H 195 cm	Noir mat	5 mm Clair	FOR3PF8SCLN	410 €
L 80 x H 195 cm	Argent brillant satiné	5 mm Clair	FOR3PF8SCAB	440 €
L 90 x H 195 cm	Blanc brillant	5 mm Clair	FOR3PF9SCL	400 €
L 90 x H 195 cm	Noir mat	5 mm Clair	FOR3PF9SCLN	420 €
L 90 x H 195 cm	Argent brillant satiné	5 mm Clair	FOR3PF9SCAB	450 €
L 100 x H 195 cm	Blanc brillant	5 mm Clair	FOR3PF10SCL	434 €
L 100 x H 195 cm	Noir mat	5 mm Clair	FOR3PF10SCLN	434 €
L 100 x H 195 cm	Argent brillant satiné	5 mm Clair	FOR3PF10SCAB	454 €
FORDHAM Panneau d'extension (livré avec raidisseur)				
L 23 x H 195 cm	Blanc brillant	Clair	FOR3EXT23SCL	300 €
L 23 x H 195 cm	Argent brillant satiné	Clair	FOR3EXT23SCAB	350 €
L 23 x H 195 cm	Noir mat	Clair	FOR3EXT23SCLN	360 €
L 43 x H 195 cm	Blanc brillant	Clair	FOR3EXT43SCL	350 €
L 43 x H 195 cm	Argent brillant satiné	Clair	FOR3EXT43SCAB	400 €
L 43 x H 195 cm	Noir mat	Clair	FOR3EXT43SCLN	410 €
FORDHAM Accessoires*				
Raidisseur (x2)	Blanc brillant		FOR3RAIL	84 €
Raidisseur (x2)	Argent brillant satiné		FOR3RAIAB	106 €
Raidisseur (x2)	Noir mat		FOR3RAILN	116 €
Profilé de compensation (x1)	Blanc brillant		FOR3COMLXI	50 €
Profilé de compensation (x1)	Argent brillant satiné		FOR3COMABXI	60 €
Profilé de compensation (x1)	Noir mat		FOR3COMLNXI	65 €

* Si commandé seul, frais de port de 45 €

REGLAGES, PASSAGES ET LARGEURS

DIMENSIONS	EN NICHE	EN ANGLE	CONTRE UN MUR	LARGEUR DE PASSAGE
	Ci-dessous réglages de la porte, rajouter 23 ou 43 cm (selon le panneau d'extension choisi) pour avoir la largeur totale			
70 cm	66 à 71 cm	67,5 à 72 cm	69 à 73 cm	46 cm
80 cm	76 à 81 cm	77,5 à 82 cm	79 à 83 cm	56 cm
90 cm	86 à 91 cm	87,5 à 92 cm	89 à 93 cm	66 cm
100 cm	96 à 101 cm	97,5 à 102 cm	99 à 103 cm	76 cm
120 cm	116 à 121 cm	117,5 à 122 cm	119 à 123 cm	76 cm

REGLAGES PAROI FIXE

DIMENSIONS	EN ANGLE	CONTRE UN MUR
70 cm	66,5 à 71 cm	65,5 à 70 cm
80 cm	76,5 à 81 cm	75,5 à 80 cm
90 cm	86,5 à 91 cm	85,5 à 90 cm
100 cm	96,5 à 101 cm	95,5 à 100 cm

FORDHAM porte pliante

70 à 143 x 195 cm



PROFILÉS (aluminium)

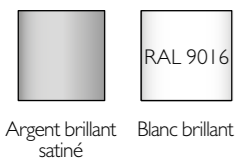

VERRE



installation en niche

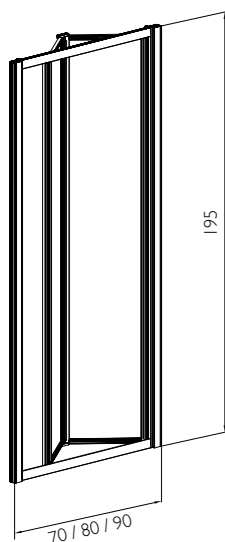

installation en angle

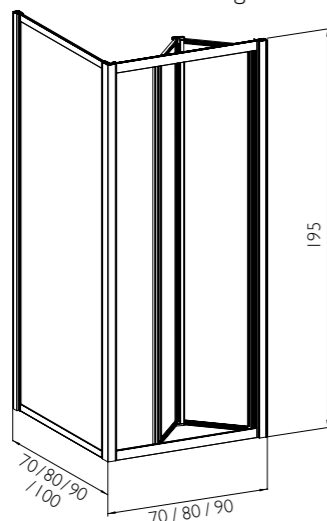

installation contre un mur

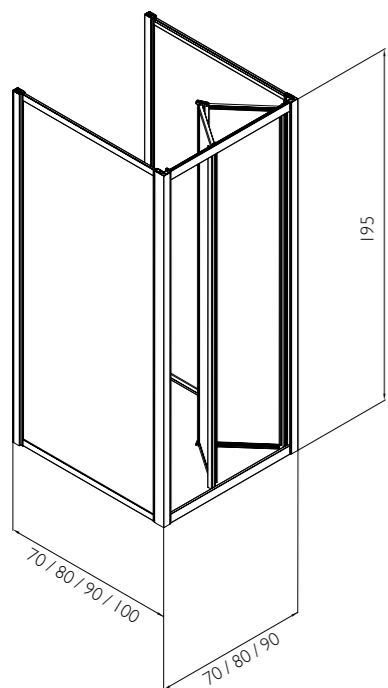

PROFILÉ (mm)

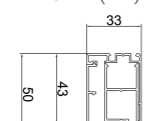

Réglage minimal

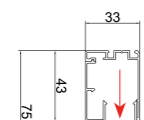

Réglage maximal

Les réglages se font sur le(s) profilé(s) d'angle et les profilé(s) muraux. Ici schéma du profilé mural

CARACTÉRISTIQUES

- Installation en niche, en angle, contre un mur
- Installation sur receveur ou à l'italienne
- Réversible
- 2 panneaux pliants à l'intérieur
- Profilé poignée avec fermeture magnétique
- Rail au sol avec roulettes à billes
- Étanchéité basse par joint silicone
- Réglage du faux-aplomb automatique grâce aux cales de fixation
- Caches de finition clipsables

LES ⊕ PRODUIT

- Largeur d'ouverture maximale
- Pas d'encombrement extérieur à l'ouverture de la porte
- Profilé poignée pour faciliter les manipulations
- Installation de l'extérieur du receveur
- Profilé de compensation permettant d'adapter les parois à de nombreuses dimensions de douche (rajoute 2,5 cm) (option)
- Panneaux d'extension pour rajouter 23 ou 43 cm (option)
- Facilité et rapidité de montage

Contactez-nous pour vos chantiers

REGLAGES ET PASSAGES PORTE

DIMENSIONS	EN NICHE	EN ANGLE	CONTRE UN MUR	LARGEUR DE PASSAGE
	Ci-dessous réglages de la porte, rajouter 23 ou 43 cm (selon le panneau d'extension choisi) pour avoir la largeur totale			
70 cm	66 à 71 cm	67,5 à 72 cm	69 à 73 cm	47,5 cm
80 cm	76 à 81 cm	77,5 à 82 cm	79 à 83 cm	57,5 cm
90 cm	86 à 91 cm	87,5 à 92 cm	89 à 93 cm	67,5 cm

REGLAGES PAROI FIXE

DIMENSIONS	EN ANGLE	CONTRE UN MUR
70 cm	66,5 à 71 cm	65,5 à 70 cm
80 cm	76,5 à 81 cm	75,5 à 80 cm
90 cm	86,5 à 91 cm	85,5 à 90 cm
100 cm	96,5 à 101 cm	95,5 à 100 cm

TARIFS

DIMENSIONS	FINITIONS	VERRE	RÉFÉRENCES	PRIX HT
FORDHAM Porte Pliante				
L 70 x H 195 cm	Blanc brillant	5 mm Clair	FOR3PPL7SCL	701 €
L 70 x H 195 cm	Argent brillant satiné	5 mm Clair	FOR3PPL7SCAB	751 €
L 80 x H 195 cm	Blanc brillant	5 mm Clair	FOR3PPL8SCL	777 €
L 80 x H 195 cm	Argent brillant satiné	5 mm Clair	FOR3PPL8SCAB	827 €
L 90 x H 195 cm	Blanc brillant	5 mm Clair	FOR3PPL9SCL	793 €
L 90 x H 195 cm	Argent brillant satiné	5 mm Clair	FOR3PPL9SCAB	843 €
FORDHAM Paroi Fixe à jumeler				
L 70 x H 195 cm	Blanc brillant	5 mm Clair	FOR3PF7SCL	371 €
L 70 x H 195 cm	Argent brillant satiné	5 mm Clair	FOR3PF7SCAB	421 €
L 80 x H 195 cm	Blanc brillant	5 mm Clair	FOR3PF8SCL	390 €
L 80 x H 195 cm	Argent brillant satiné	5 mm Clair	FOR3PF8SCAB	440 €
L 90 x H 195 cm	Blanc brillant	5 mm Clair	FOR3PF9SCL	400 €
L 90 x H 195 cm	Argent brillant satiné	5 mm Clair	FOR3PF9SCAB	450 €
L 100 x H 195 cm	Blanc brillant	5 mm Clair	FOR3PF10SCL	434 €
L 100 x H 195 cm	Argent brillant satiné	5 mm Clair	FOR3PF10SCAB	484 €
FORDHAM Panneau d'extension (livré avec raidisseur)				
L 23 x H 195 cm	Blanc brillant	5 mm Clair	FOR3EXT23SCL	300 €
L 23 x H 195 cm	Argent brillant satiné	5 mm Clair	FOR3EXT23SCAB	350 €
L 43 x H 195 cm	Blanc brillant	5 mm Clair	FOR3EXT43SCL	350 €
L 43 x H 195 cm	Argent brillant satiné	5 mm Clair	FOR3EXT43SCAB	400 €
FORDHAM Accessoires*				
Raidisseur (x2)	Blanc brillant		FOR3RAIL	84 €
Raidisseur (x2)	Argent brillant satiné		FOR3RAIAB	106 €
Profilé de compensation (x1)	Blanc brillant		FOR3COMLXI	50 €
Profilé de compensation (x1)	Argent brillant satiné		FOR3COMABXI	60 €

*Si commandé seul, frais de port de 45 €



FORDHAM accès d'angle

symétrique et asymétrique • 70x70/80x80/90x90/100x100 • 70x90/80x100cm - H195



PROFILÉS (aluminium)



VERRE



CARACTÉRISTIQUES

- Installation en angle
- Installation sur receveur ou à l'italienne
- 1 partie fixe + 1 partie coulissante
- Profilé poignée avec fermeture magnétique
- Rail au sol avec roulettes à billes
- Étanchéité basse par joint silicone
- Réglage du faux-aplomb automatique grâce aux cales de fixation
- Caches de finition clipsables

LES ⊕ PRODUIT

- Pas d'encombrement extérieur à l'ouverture de la porte
- Profilé poignée pour faciliter les manipulations
- Manipulations aisées et silencieuses grâce aux roulements à billes
- Installation de l'extérieur du receveur
- Profilé de compensation permettant d'adapter les parois à de nombreuses dimensions de douche (rajoute 2,5 cm)
- Panneaux d'extension pour une douche XXL : pour rajouter 23 ou 43 cm
- Facilité et rapidité de montage

Contactez-nous pour vos chantiers

RÉGLAGES ET LARGEURS PARTIE FIXE

DIMENSIONS	EN ANGLE	LARGEUR PARTIE FIXE
70 x 70 cm	68,5 à 71 cm	38 cm
80 x 80 cm	78,5 à 81 cm	42 cm
90 x 90 cm	88,5 à 91 cm	47 cm
100 x 100 cm	98,5 à 101 cm	52 cm
70 x 90 cm	68,5 à 71 cm 88,5 à 91 cm	38 cm 47 cm
80 x 100 cm	78,5 à 81 cm 98,5 à 101 cm	42 cm 52 cm

installation symétrique

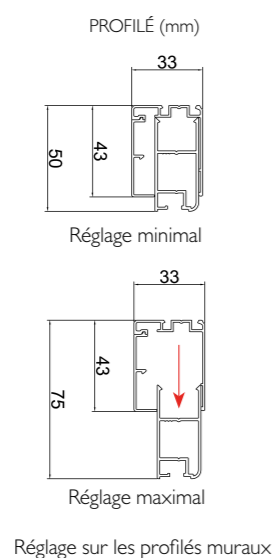
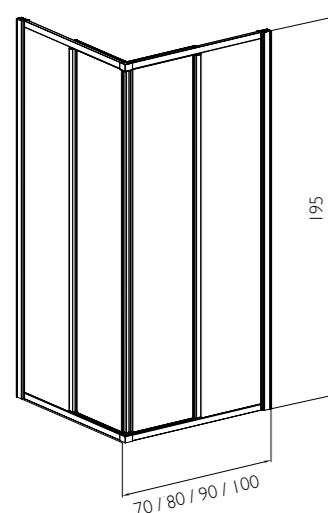

Réglage sur les profilés muraux

TARIFS

DIMENSIONS	FINITIONS	VERRE	RÉFÉRENCES	PRIX HT
FORDHAM Accès d'angle				
70 x 70 x H 195 cm	Blanc brillant	5 mm Clair	FOR3AA7SCL	740 €
70 x 70 x H 195 cm	Argent brillant satiné	5 mm Clair	FOR3AA7SCAB	840 €
80 x 80 x H 195 cm	Blanc brillant	5 mm Clair	FOR3AA8SCL	790 €
80 x 80 x H 195 cm	Argent brillant satiné	5 mm Clair	FOR3AA8SCAB	890 €
90 x 90 x H 195 cm	Blanc brillant	5 mm Clair	FOR3AA9SCL	890 €
90 x 90 x H 195 cm	Argent brillant satiné	5 mm Clair	FOR3AA9SCAB	990 €
100 x 100 x H 195 cm	Blanc brillant	5 mm Clair	FOR3AA10SCL	990 €
100 x 100 x H 195 cm	Argent brillant satiné	5 mm Clair	FOR3AA10SCAB	1 090 €
70 x 90 x H 195 cm	Blanc brillant	5 mm Clair	FOR3AA79SCL	790 €
70 x 90 x H 195 cm	Argent brillant satiné	5 mm Clair	FOR3AA79SCAB	890 €
80 x 100 x H 195 cm	Blanc brillant	5 mm Clair	FOR3AA810SCL	890 €
80 x 100 x H 195 cm	Argent brillant satiné	5 mm Clair	FOR3AA810SCAB	990 €
FORDHAM Panneau d'extension (livré avec raidisseur)				
L 23 x H 195 cm	Blanc brillant	5 mm Clair	FOR3EXT23SCL	300 €
L 23 x H 195 cm	Argent brillant satiné	5 mm Clair	FOR3EXT23SCAB	350 €
L 43 x H 195 cm	Blanc brillant	5 mm Clair	FOR3EXT43SCL	350 €
L 43 x H 195 cm	Argent brillant satiné	5 mm Clair	FOR3EXT43SCAB	400 €
FORDHAM Accessoires*				
Raidisseur (x2)	Blanc brillant		FOR3RAIL	84 €
Raidisseur (x2)	Argent brillant satiné		FOR3RAIAB	106 €
Profilé de compensation (x1)	Blanc brillant		FOR3COMLXI	60 €
Profilé de compensation (x1)	Argent brillant satiné		FOR3COMABXI	65 €

*Si commandé seul, frais de port de 45 €



ECRAN DE BAIGNOIRE RELEVABLE

UNE SPÉCIALITÉ ATELIER DU BAIN

PLUS DE
35 ANS
D'EXPÉRIENCE



ÉCRAN DE BAIGNOIRE RELEVABLE

Nos écrans de baignoire relevables sont l'expression de notre recherche de produits pratiques et design.

Le principe est simple : passer du bain à la douche en quelques secondes.

Dépliés, ils permettent de limiter les projections d'eau pendant la douche, repliés, ils libèrent complètement l'espace bain.

Parfait donc pour les petites salles de bains qui ne veulent pas

faire de concession entre la douche et le bain !

Nos écrans de baignoires sont uniques sur le marché : fiables, aux manipulations simples, aux configurations et design multiples. Ils sont le fruit de nos 35 ans d'expérience dans ce domaine depuis leur création dans notre bureau d'études à leur fabrication dans notre atelier.

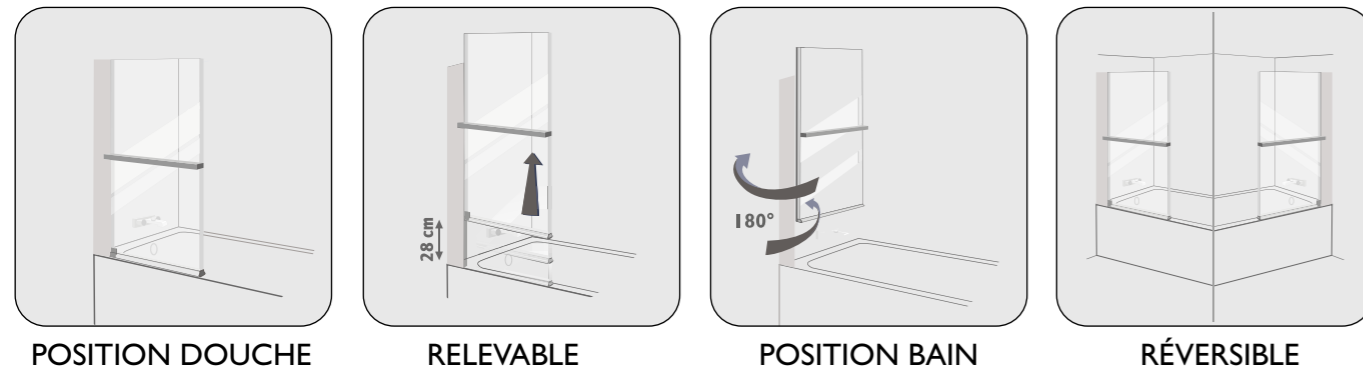

CARACTÉRISTIQUES	AVANTAGES
<ul style="list-style-type: none"> Pivote à 180° et se relève de 28 cm 	RELEVABLE <ul style="list-style-type: none"> Donne un accès complet à la baignoire : pour profiter totalement de l'espace en prenant un bain, surveiller les enfants, ou pour faciliter le nettoyage >>> PRATIQUE Dégage la visibilité dans la salle de bains >>> PRATIQUE
<ul style="list-style-type: none"> 1 joint bas d'étanchéité 	DÉPLIÉ <ul style="list-style-type: none"> Limite les projections d'eau au sol ou sur les meubles >>> EFFICACE Devient un élément de déco de la salle de bains >>> DESIGN Stoppe l'écoulement de l'eau au niveau du rebord de la baignoire
<ul style="list-style-type: none"> Relevage assisté par vérin VERIN GARANTI 20 000 UTILISATIONS	<ul style="list-style-type: none"> Manipulations faciles (type coffre de voiture). L'écran remonte "tout seul" Étanchéité optimale : le joint est comprimé sur le rebord de la baignoire grâce au verrouillage en position basse
<ul style="list-style-type: none"> Poignée porte-serviettes 	<ul style="list-style-type: none"> Manipulation facile pour pivoter ou relever/abaisser l'écran Pratique pour avoir une serviette à portée de main

COMMENT CHOISIR VOTRE ÉCRAN DE BAIGNOIRE ?

1/ LE TYPE D'ÉCRAN

PIVOTANT

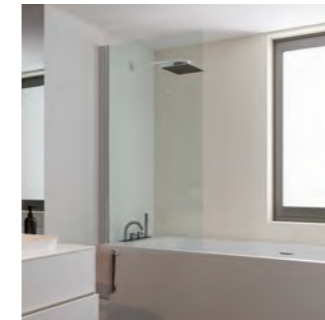

RELEVABLE



Selon la praticité recherchée et les contraintes de la salle de bains

2/ LA LONGUEUR DE PROTECTION



De 70 cm à 123 cm selon la protection recherchée

3/ LE TRAITEMENT DU VERRE



Pour un nettoyage facilité avec un traitement qui limite la fixation du calcaire

4/ AVEC SÉRIGRAPHIE OPAQUE



Pour plus d'intimité pendant la douche

5/ LE DESIGN



NON CADRÉ
Pour un écran discret et épuré qui s'intègre dans tous les styles de salle de bains



DÉCOUVREZ L'ÉCRAN DE BAIGNOIRE RELEVABLE

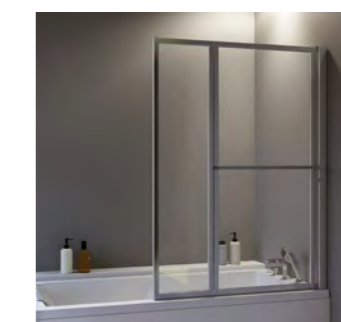

CADRÉ
Pour une touche de couleur, pour utiliser l'écran comme un élément de déco

AYA écran de baignoire

ATELIER
du
BAIN

1 volet pivotant et **RELEVABLE** • 71 x 140

PROFILÉS (aluminium)

VERRE



Noir mat



Effet bois



Opaque



Traité Clearglass®



3mm

Épaisseur

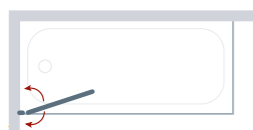
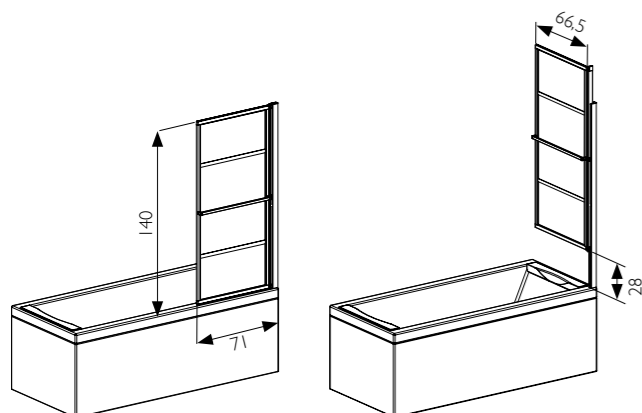

CARACTÉRISTIQUES

- Écran cadré
- Pivote à 180° et se relève de 28 cm au-dessus de la robinetterie
- Largeur replié : 66,5 cm
- Poignée en aluminium
- Étanchéité basse par joint translucide en élastomère
- Verrouillage de l'écran en position basse
- Manipulations assistées par vérin
- Réglage simple du faux-aplomb grâce aux plaquettes fournies
- Réversible
- Hauteur minimum entre le rebord de la baignoire et le plafond pour l'installation : 1,73 m

LES ⊕ PRODUIT

- Un côté intérieur avec face vitrée lisse facile à nettoyer
- Un côté extérieur avec barrettes aluminium pour un véritable effet paroi japonaise
- Verre opaque pour plus d'intimité
- Sérigraphie opaque émaillée : rendu qualitatif et haute résistance
- Étanchéité optimale : le joint est compressé sur le rebord de la baignoire grâce au verrouillage en position basse
- Facilité et rapidité de montage

PRATIQUE

REPLIÉ & RELEVÉ

- Donne un accès complet à la baignoire : pour profiter totalement de l'espace en prenant un bain, surveiller les enfants, ou pour faciliter le nettoyage
- Dégage la visibilité dans la salle de bains

DÉPLIÉ

- Limite les projections d'eau au sol ou sur les meubles
- Stoppe l'écoulement de l'eau au niveau du rebord de la baignoire

EN SAVOIR PLUS
SUR L'ÉCRAN
DE BAIGNOIRE
RELEVABLE



PROFILÉ (mm)

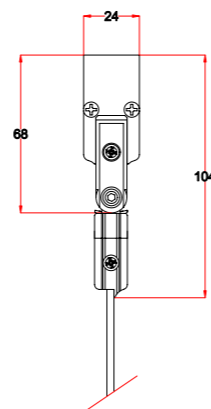

Barrettes
aluminium
en relief

TARIFS / Frais de port supplémentaires de 25 € HT pour toute commande d'un produit inférieur à 400 € prix public HT

DIMENSIONS	FINITIONS	VERRE	RÉFÉRENCES	PRIX HT
Écran AYA 1 volet pivotant et relevable				
L 71 x H 140 cm	Noir mat	3 mm Opaque Clearglass®	AYA71SDTLN	370 €
L 71 x H 140 cm	Effet bois	3 mm Opaque Clearglass®	AYA71SDTW3	395 €

BLACK YOKI écran de baignoire



1 volet pivotant et **RELEVABLE** • 71 x 140 / 90 x 150 cm

PROFILÉS (aluminium) VERRE



Noir mat



Opaque



Traité Clearglass®



Épaisseur 3mm

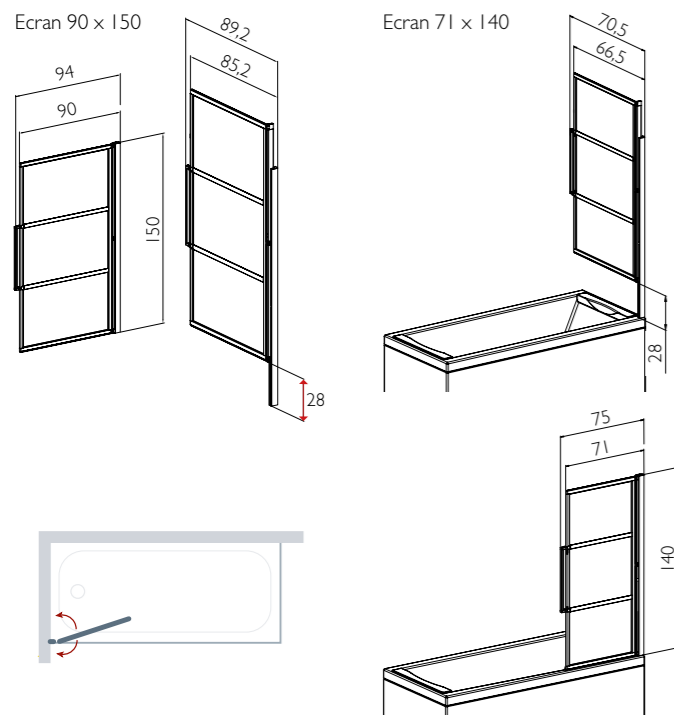

CARACTÉRISTIQUES

- Écran cadré
- Pivote à 180° et se relève de 28 cm au-dessus de la robinetterie
- Largeur repliée : 70,5 / 89,2 cm
- Poignée latérale en aluminium
- Étanchéité basse par joint translucide en élastomère
- Verrouillage de l'écran en position basse
- Manipulations assistées par vérin
- Réglage simple du faux-aplomb grâce aux plaquettes fournies
- Réversible
- Hauteur minimum entre le rebord de la baignoire et le plafond pour l'installation 71 x 140 : 1,73 m, 90 x 150 : 1,83 m
- Largeur minimum pour le repli de l'écran 71 x 140 : 75 cm, 90 x 150 : 94 cm

LES ⊕ PRODUIT

- Un côté intérieur avec face vitrée lisse facile à nettoyer
- Un côté extérieur avec barrettes aluminium pour un véritable effet paroi japonaise
- Verre opaque pour plus d'intimité
- Sérigraphie opaque émaillée : rendu qualitatif et haute résistance
- Étanchéité optimale : le joint est compressé sur le rebord de la baignoire grâce au verrouillage en position basse
- Facilité et rapidité de montage
- Relevé, dégage complètement l'accès au bain
- Manipulations faciles grâce au vérin et à la poignée

PRATIQUE

REPLIÉ & RELEVÉ

- Donne un accès complet à la baignoire : pour profiter totalement de l'espace en prenant un bain, surveiller les enfants, ou pour faciliter le nettoyage
- Dégage la visibilité dans la salle de bains

DÉPLIÉ

- Limite les projections d'eau au sol ou sur les meubles
- Stoppe l'écoulement de l'eau au niveau du rebord de la baignoire

EN SAVOIR PLUS SUR L'ÉCRAN DE BAIGNOIRE RELEVABLE



PROFILÉ (mm)

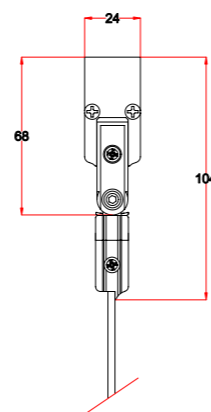

Barrettes aluminium en relief

TARIFS / Frais de port supplémentaires de 25 € HT pour toute commande d'un produit inférieur à 400 € prix public HT

DIMENSIONS	FINITION	VERRE	RÉFÉRENCES	PRIX HT
Ecran BLACK YOKI 1 volet pivotant et relevable				
L 71 x H 140 cm	Noir mat	3 mm Opaque Clearglass®	YOK71SDTLN	380 €
L 90 x H 150 cm	Noir mat	3 mm Opaque Clearglass®	YOK90SDTLN	411 €

Existe en effet bois (voir page 82)

JAPANDI écran de baignoire



1 volet pivotant et **RELEVABLE** • 71 x 140/90 x 150 cm

PROFILÉS (aluminium)



Effet bois

VERRE

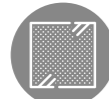

Opaque



Traité Clearglass®



3mm

Épaisseur

Ecran 90 x 150

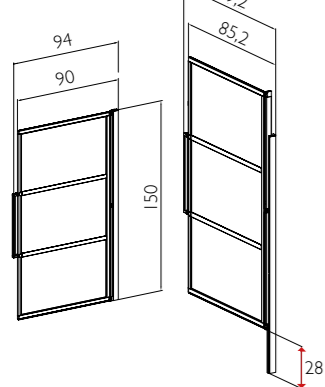

Ecran 71 x 140

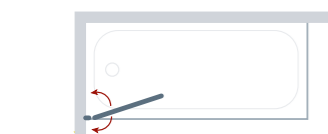
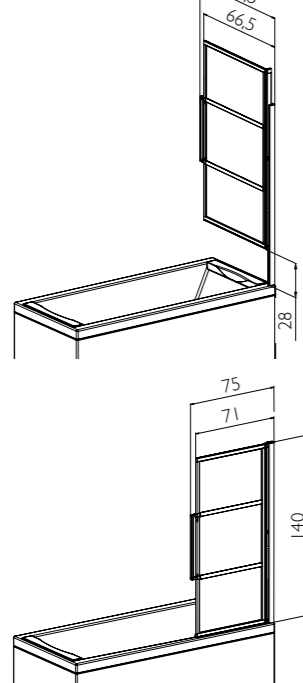

PRATIQUE

REPLIÉ & RELEVÉ

- Donne un accès complet à la baignoire : pour profiter totalement de l'espace en prenant un bain, surveiller les enfants, ou pour faciliter le nettoyage
- Dégage la visibilité dans la salle de bains

DÉPLIÉ

- Limite les projections d'eau au sol ou sur les meubles
- Stoppe l'écoulement de l'eau au niveau du rebord de la baignoire

TARIFS

DIMENSIONS	FINITION	VERRE	RÉFÉRENCES	PRIX HT
Ecran JAPANDI 1 volet pivotant et relevable				
L 71 x H 140 cm	Effet bois	3 mm Opaque Clearglass®	JAP71SDTW3	411 €
L 90 x H 150 cm	Effet bois	3 mm Opaque Clearglass®	JAP90SDTW3	538 €

CARACTÉRISTIQUES

- Ecran cadré
- Pivote à 180° et se relève de 28 cm au-dessus de la robinetterie
- Largeur replié : 70,5 / 89,2 cm
- Poignée latérale en aluminium
- Étanchéité basse par joint translucide en élastomère
- Verrouillage de l'écran en position basse
- Manipulations assistées par vérin
- Réglage simple du faux-aplomb grâce aux plaquettes fournies
- Réversible
- Hauteur minimum entre le rebord de la baignoire et le plafond pour l'installation 71 x 140 : 1,73 m, 90 x 150 : 1,83 m
- Largeur minimum pour le repli de l'écran 71 x 140 : 75 cm, 90 x 150 : 94 cm

LES ⊕ PRODUIT

- Un côté intérieur avec face vitrée lisse facile à nettoyer
- Un côté extérieur avec barrettes aluminium pour un véritable effet paroi japonaise
- Sublimation effet bois, finition réaliste et résistante
- Verre opaque pour plus d'intimité
- Sérigraphie opaque émaillée : rendu qualitatif et haute résistance
- Étanchéité optimale : le joint est compressé sur le rebord de la baignoire grâce au verrouillage en position basse
- Facilité et rapidité de montage
- Relevé, dégage complètement l'accès au bain
- Manipulations faciles grâce au vérin et à la poignée

EN SAVOIR PLUS
SUR L'ÉCRAN
DE BAINNOIRE
RELEVABLE



PROFILÉ (mm)

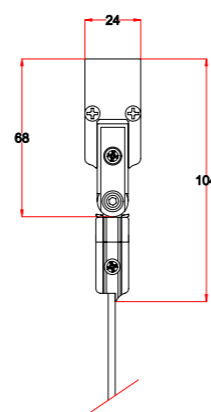

Barrettes
aluminium
Effet Bois en
relief

RAL 9005

Existe en noir mat
(voir page 80)

LOFT & URBAN écran de baignoire

ATELIER
DU
BAIN

1 volet pivotant et **RELEVABLE** • 71 x 140 cm

PROFILÉS (aluminium)

RAL 9005

Noir mat

VERRE



Clair

Avec barrettes
en relief (LOFT) ou
sérigraphiées (URBAN)

3mm

Épaisseur

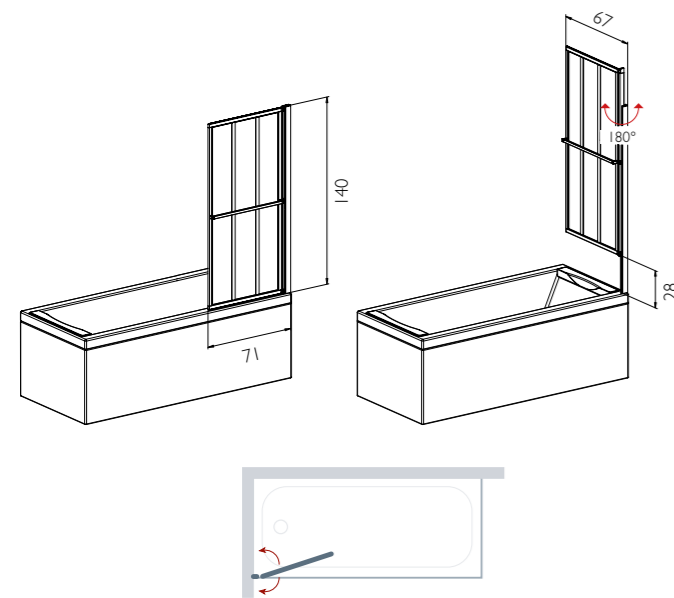

CARACTÉRISTIQUES

- Écran cadré
- Pivote à 180° et se relève de 28 cm au-dessus de la robinetterie
- Largeur replié : 67 cm
- Poignée porte-serviettes en aluminium
- Étanchéité basse par joint translucide en élastomère
- Verrouillage de l'écran en position basse
- Manipulations assistées par vérin
- Réglage simple du faux-aplomb grâce aux plaquettes fournies
- Réversible
- Hauteur minimum entre le rebord de la baignoire et le plafond pour l'installation : 1,73 m

LES ⊕ PRODUIT

- Étanchéité optimale : le joint est compressé sur le rebord de la baignoire grâce au verrouillage en position basse
- Facilité et rapidité de montage
- Relevé, dégage complètement l'accès au bain
- Manipulations faciles grâce au vérin et à la poignée

Modèle LOFT

- Côté intérieur avec face vitrée lisse facile à nettoyer
- Côté extérieur avec le design incomparable d'une verrière grâce aux profilés aluminium en relief

Modèle URBAN

- Côté intérieur avec face vitrée lisse facile à nettoyer
- Côté extérieur avec motif sérigraphié tendance
- Sérigraphie émaillée : rendu qualitatif et haute résistance

PRATIQUE

REPLIÉ & RELEVÉ

- Donne un accès complet à la baignoire : pour profiter totalement de l'espace en prenant un bain, surveiller les enfants, ou pour faciliter le nettoyage
- Dégage la visibilité dans la salle de bains

DÉPLIÉ

- Limite les projections d'eau au sol ou sur les meubles
- Stoppe l'écoulement de l'eau au niveau du rebord de la baignoire

EN SAVOIR PLUS
SUR L'ÉCRAN
DE BAIGNOIRE
RELEVABLE



PROFILÉ (mm)

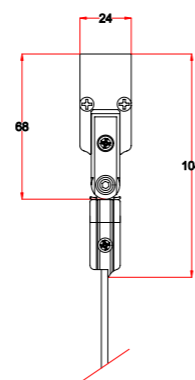

TARIFS

/ Frais de port supplémentaires de 25 € HT pour toute commande d'un produit inférieur à 400 € prix public HT

DIMENSIONS	FINITION	VERRES	RÉFÉRENCE	PRIX HT
Ecran LOFT SCREEN 1 volet pivotant et relevable AVEC BARRETTES RELIEF				
L71 x H 140 cm	Noir mat / 2 barrettes	3 mm Clair	LOFTIRSCLN	450 €
Ecran URBAN SCREEN 1 volet pivotant et relevable AVEC BARRETTES SÉRIGRAPHIÉES				
L71 x H 140 cm	Noir mat / 2 barrettes	3 mm Sérigraphié	URB1RSCLN	380 €
SUR MESURE - Ecran relevable LOFT - Envoyer votre demande à surmesure@atelierdubain.fr				
De L 40 à 69 X H 70 à 170 cm	Noir mat	3 mm Clair	au choix : Nombre de barrettes / Barrettes relief sur les 2 faces	498 €
De L 70 à 100 X H 70 à 170 cm	Noir mat	3 mm Clair	au choix : Nombre de barrettes / Barrettes relief sur les 2 faces	577 €



LOFT :
Barrettes
Aluminium
en relief

URBAN :
Barrettes
sérigraphiées

CUBE écran de baignoire

ATELIER
DU
BAIN

1 volet pivotant et **RELEVABLE** • 80 x 140 cm

PROFILÉS (aluminium) VERRE

RAL 9005

Noir mat



Sérigraphié
Clair



Traité Clearglass®



Épaisseur

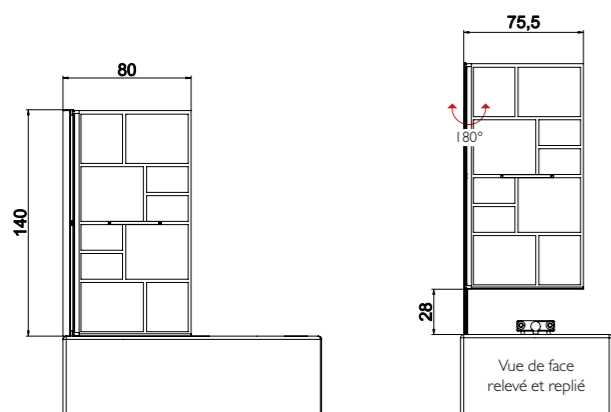

CARACTÉRISTIQUES

- Écran non cadré
- Pivote à 180° et se relève de 28 cm au-dessus de la robinetterie
- Largeur replié : 75,5 cm
- Double poignée porte-serviettes en aluminium
- Étanchéité basse par joint translucide en élastomère
- Verrouillage de l'écran en position basse
- Manipulations assistées par vérin
- Réglage simple du faux-aplomb grâce aux plaquettes fournies
- Réversible
- Hauteur minimum entre le rebord de la baignoire et le plafond pour l'installation : 1,73 m

LES ⊕ PRODUIT

- Un côté intérieur avec face vitrée lisse facile à nettoyer
- Un côté extérieur avec un motif sérigraphié tendance
- Sérigraphie émaillée : rendu qualitatif et haute résistance
- Étanchéité optimale : le joint est compressé sur le rebord de la baignoire grâce au verrouillage en position basse
- Facilité et rapidité de montage
- Relevé, dégage complètement l'accès au bain
- Manipulations faciles grâce au vérin et à la poignée

PRATIQUE

REPLIÉ & RELEVÉ

- Donne un accès complet à la baignoire : pour profiter totalement de l'espace en prenant un bain, surveiller les enfants, ou pour faciliter le nettoyage
- Dégage la visibilité dans la salle de bains

DÉPLIÉ

- Limite les projections d'eau au sol ou sur les meubles
- Stoppe l'écoulement de l'eau au niveau du rebord de la baignoire

EN SAVOIR PLUS
SUR L'ÉCRAN
DE BAINNOIRE
RELEVABLE



PROFILÉ (mm)

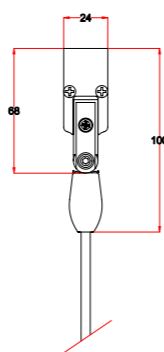

TARIFS

DIMENSIONS	FINITION	VERRE	RÉFÉRENCE	PRIX HT
Écran CUBE 1 volet pivotant et relevable				
L80 x H140 cm	Noir mat	5 mm Sérigraphie Clearglass®	CUBE80SDTLN	434 €

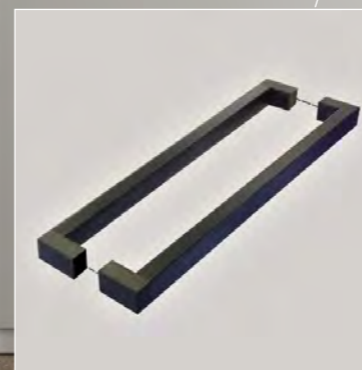

Motif en
sérigraphie

ILOA écran de baignoire

ATELIER
DU
BAIN

1 volet pivotant et **RELEVABLE** • 70/80/90 x 140 cm

PROFILÉS (aluminium)



VERRE



Traité Clearglass®



5mm

Épaisseur

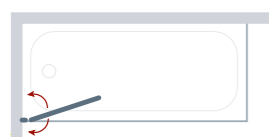
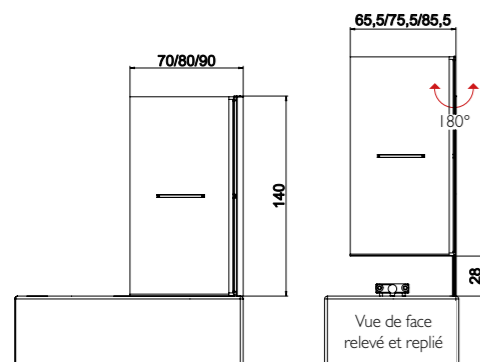

CARACTÉRISTIQUES

- Écran non cadré
- Pivote à 180° et se relève de 28 cm au-dessus de la robinetterie
- Largeur repliée : 65,5 / 75,5 / 85,5 cm
- Double poignée porte-serviettes en aluminium
- Étanchéité basse par joint translucide en élastomère
- Verrouillage de l'écran en position basse
- Manipulations assistées par vérin
- Réglage simple du faux-aplomb grâce aux plaquettes fournies
- Réversible
- Hauteur minimum entre le rebord de la baignoire et le plafond pour l'installation : 1,73 m

LES + PRODUIT

- Écran non cadré pour un design épuré en toute transparence
- Étanchéité optimale : le joint est compressé sur le rebord de la baignoire grâce au verrouillage en position basse
- 3 largeurs disponibles
- Facilité et rapidité de montage
- Relevé, dégage complètement l'accès au bain
- Manipulations faciles grâce au vérin et à la poignée

PRATIQUE

REPLIÉ & RELEVÉ

- Donne un accès complet à la baignoire : pour profiter totalement de l'espace en prenant un bain, surveiller les enfants, ou pour faciliter le nettoyage
- Dégage la visibilité dans la salle de bains

DÉPLIÉ

- Limite les projections d'eau au sol ou sur les meubles
- Stoppe l'écoulement de l'eau au niveau du rebord de la baignoire

EN SAVOIR PLUS
SUR L'ÉCRAN
DE BAIGNOIRE
RELEVABLE



PROFILÉ (mm)

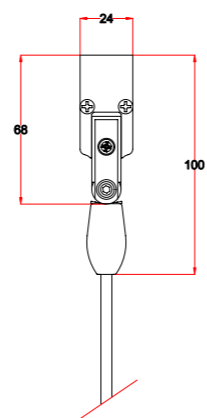

TARIFS

DIMENSIONS	FINITIONS	VERRE	RÉFÉRENCES	PRIX HT
Écran ILOA 1 volet pivotant et relevable				
L70 x H 140 cm	Blanc brillant	5 mm Clair Clearglass®	ILOA70SCTL	437 €
L70 x H 140 cm	Argent brillant satiné	5 mm Clair Clearglass®	ILOA70SCTAB	487 €
L70 x H 140 cm	Noir mat	5 mm Clair Clearglass®	ILOA70SCTLN	437 €
L80 x H 140 cm	Blanc brillant	5 mm Clair Clearglass®	ILOA80SCTL	451 €
L80 x H 140 cm	Argent brillant satiné	5 mm Clair Clearglass®	ILOA80SCTAB	504 €
L80 x H 140 cm	Noir mat	5 mm Clair Clearglass®	ILOA80SCTLN	451 €
L90 x H 140 cm	Blanc brillant	5 mm Clair Clearglass®	ILOA90SCTL	461 €
L90 x H 140 cm	Argent brillant satiné	5 mm Clair Clearglass®	ILOA90SCTAB	509 €
L90 x H 140 cm	Noir mat	5 mm Clair Clearglass®	ILOA90SCTLN	461 €

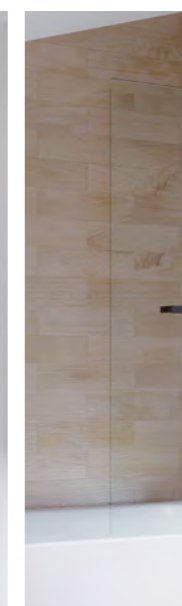

IRIO écran de baignoire



2 volets pliants et **RELEVABLES** • 90 / 110 x 140 cm

(aluminium)

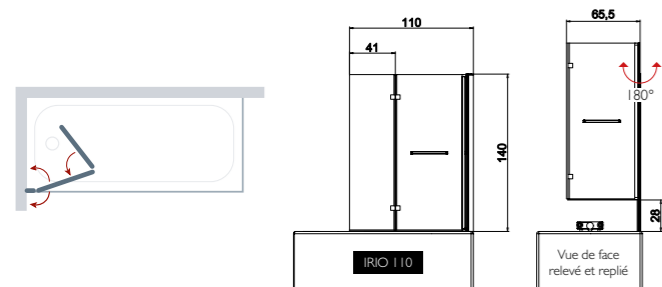
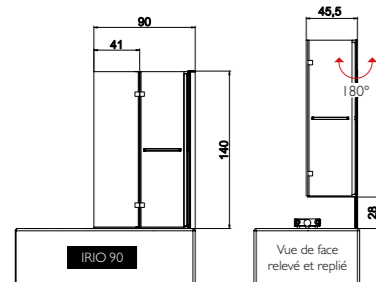

VERRE



Traité Clearglass®

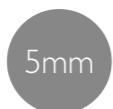

Epaisseur

CARACTÉRISTIQUES

- Ecran non cadré
- Pivote à 180° et se relève de 28 cm au-dessus de la robinetterie
- Largeur replié : 45,5 (IRIO 90) / 65,5 (IRIO 110) cm
- Poignée porte-serviettes en aluminium
- Charnières carrées en laiton chromé, laqué blanc ou laqué noir
- Étanchéité basse par joint translucide en élastomère
- Joint continu entre les 2 volets
- Verrouillage de l'écran en position basse
- Manipulations assistées par vérin
- Réglage simple du faux-aplomb grâce aux plaquettes fournies
- Réversible
- Hauteur minimum entre le rebord de la baignoire et le plafond pour l'installation : 1,73 m

LES ⊕ PRODUIT

- Ecran non cadré pour un design épuré en toute transparence
- IRIO 110 : le 2^{ème} volet peut être utilisé comme un déflecteur ou en linéaire pour une longueur de protection maximale
- Étanchéité optimale : le joint est compressé sur le rebord de la baignoire grâce au verrouillage en position basse
- Facilité et rapidité de montage
- Relevé, dégage complètement l'accès au bain
- Manipulations faciles grâce au vérin et à la poignée

PRATIQUE

REPLIÉ & RELEVÉ

- Donne un accès complet à la baignoire : pour profiter totalement de l'espace en prenant un bain, surveiller les enfants, ou pour faciliter le nettoyage
- Dégage la visibilité dans la salle de bains

DÉPLIÉ

- Limite les projections d'eau au sol ou sur les meubles
- Stoppe l'écoulement de l'eau au niveau du rebord de la baignoire

EN SAVOIR PLUS SUR L'ÉCRAN DE BAIGNOIRE RELEVABLE



PROFILÉ (mm)

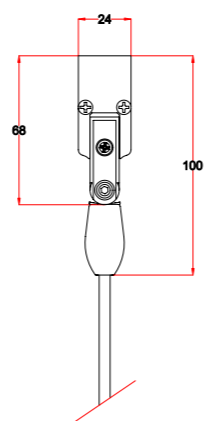

IRIO 110 noir - Panneaux muraux Chêne p.108

TARIFS

DIMENSIONS	FINITIONS	VERRE	RÉFÉRENCES	PRIX HT
Ecran IRIO 90 2 volets pivotants et relevables				
L 90 x H 140 cm	Blanc brillant	5 mm Clair Clearglass®	IRIO90SCTL	490 €
L 90 x H 140 cm	Argent brillant satiné	5 mm Clair Clearglass®	IRIO90SCTAB	490 €
L 90 x H 140 cm	Noir mat	5 mm Clair Clearglass®	IRIO90SCTLN	540 €
Ecran IRIO 110 2 volets pivotants et relevables				
L 110 x H 140 cm	Blanc brillant	5 mm Clair Clearglass®	IRIO110SCTL	550 €
L 110 x H 140 cm	Argent brillant satiné	5 mm Clair Clearglass®	IRIO110SCTAB	550 €
L 110 x H 140 cm	Noir mat	5 mm Clair Clearglass®	IRIO110SCTLN	600 €



IRIO 110 argent

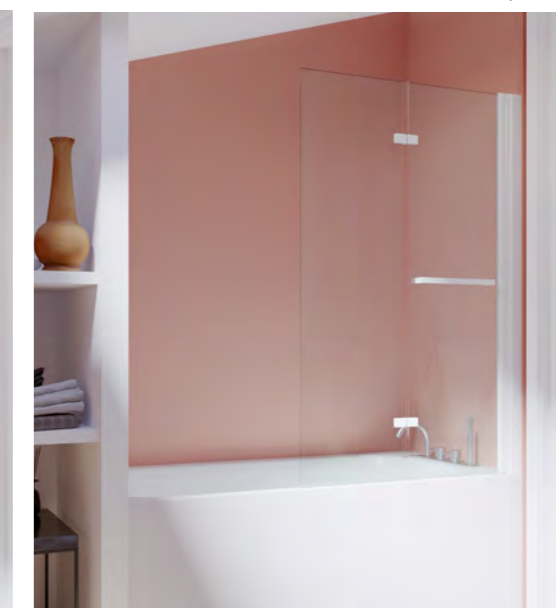
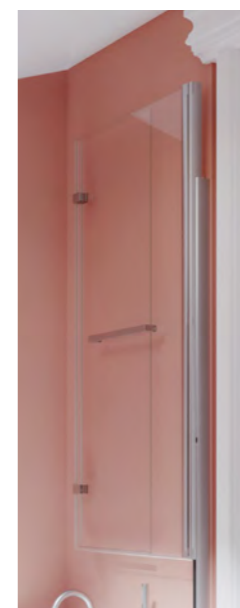

IRIO 90 blanc

ALPHA écran de baignoire



1 volet pivotant et **RELEVABLE** • 71 x 140 cm

PROFILÉS (aluminium)

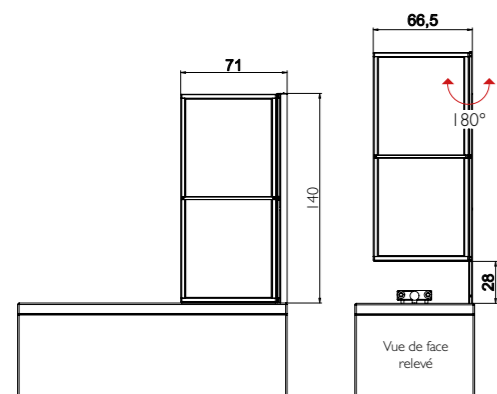
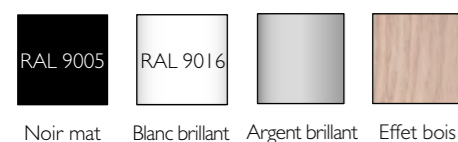

VERRE

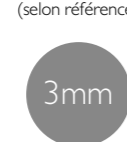

Épaisseur

CARACTÉRISTIQUES

- Écran cadré
- Pivote à 180° et se relève de 28 cm au-dessus de la robinetterie
- Largeur replié : 66,5 cm
- Poignée porte-serviettes en aluminium
- Étanchéité basse par joint translucide en élastomère
- Verrouillage de l'écran en position basse
- Manipulations assistées par vérin
- Réglage simple du faux-aplomb grâce aux plaquettes fournies
- Réversible
- Hauteur minimum entre le rebord de la baignoire et le plafond pour l'installation : 1,73 m

LES ⊕ PRODUIT

- Écran 1 volet : simplicité et efficacité
- Étanchéité optimale : le joint est compressé sur le rebord de la baignoire grâce au verrouillage en position basse
- Facilité et rapidité de montage
- Relevé, dégage complètement l'accès au bain
- Manipulations faciles grâce au vérin et à la poignée

PRATIQUE

REPLIÉ & RELEVÉ

- Donne un accès complet à la baignoire : pour profiter totalement de l'espace en prenant un bain, surveiller les enfants, ou pour faciliter le nettoyage
- Dégage la visibilité dans la salle de bains

DÉPLIÉ

- Limite les projections d'eau au sol ou sur les meubles
- Stoppe l'écoulement de l'eau au niveau du rebord de la baignoire

EN SAVOIR PLUS
SUR L'ÉCRAN
DE BAIGNOIRE
RELEVABLE



PROFILÉ (mm)

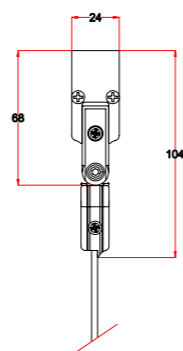

Écran relevable Alpha avec Panneau Mural Uni Taupe (p. 114)

TARIFS

/ Frais de port supplémentaires de 25 € HT pour toute commande d'un produit inférieur à 400 € prix public HT

DIMENSIONS	FINITIONS	VERRES	RÉFÉRENCES	PRIX HT
Écran ALPHA 1 volet pivotant et relevable				
L71 x H 140 cm	Blanc brillant	3 mm Clair	SEC71SCL	310 €
L71 x H 140 cm	Argent brillant satiné	3 mm Clair	SEC71SCAB	390 €
L71 x H 140 cm	Noir mat	3 mm Clair	SEC71SCLN	320 €
L71 x H 140 cm	Blanc brillant	3 mm Sérigraphié*	SEC71SDL	320 €
L71 x H 140 cm	Effet bois	3 mm Clair	SEC71SCW3	350 €
L71 x H 140 cm	Effet bois	3 mm Sérigraphié*	SEC71SDW3	350 €
L71 x H 140 cm	Effet bois	3 mm Opaque Clearglass®	SEC71SDOTW3	395 €
L71 x H 140 cm	Blanc brillant	3 mm Sérigraphié Clearglass®	SEC71SDRTL M	330 €
L71 x H 140 cm	Noir mat	3 mm Sérigraphié Clearglass®	SEC71SDRTL N	330 €
L71 x H 140 cm	Argent brillant satin	3 mm Sérigraphié Clearglass®	SEC71SDRTAB	400 €

* motif voir page 95

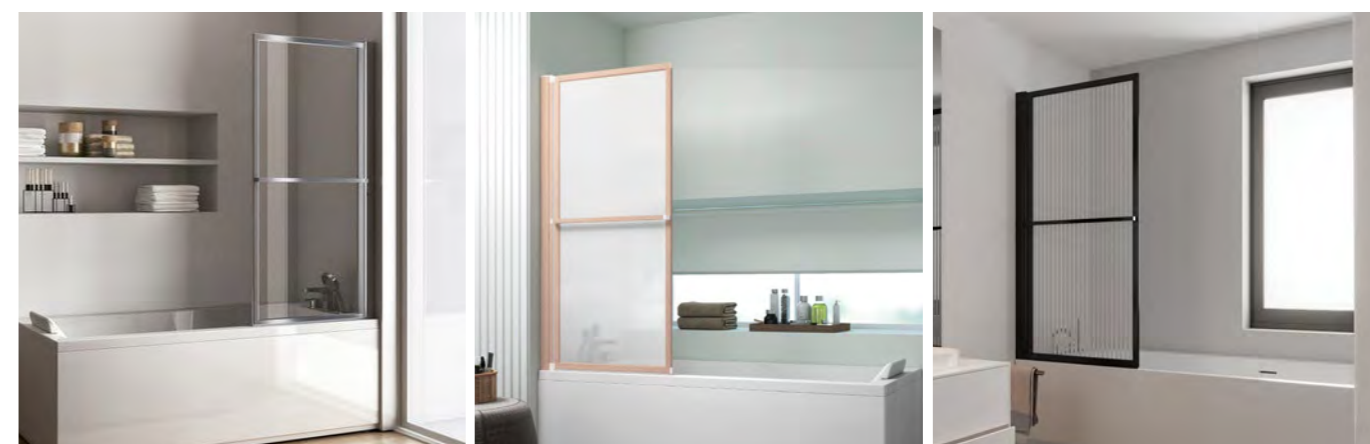

Verre clair, argent brillant satiné

Verre opaque, effet bois

Verre sérigraphié, noir mat

BÊTA écran de baignoire



2 volets pliants et **RELEVABLES** • 106 x 140 cm

PROFILÉS (aluminium)



VERRE

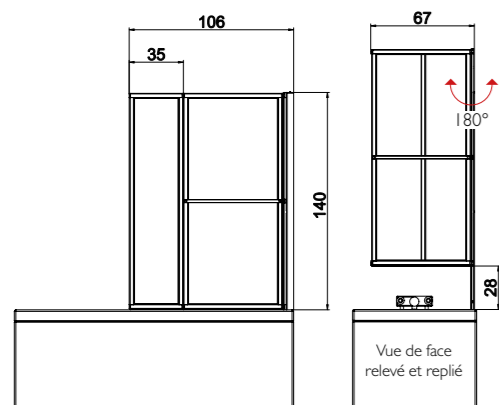

CARACTÉRISTIQUES

- Ecran cadré
- Pivote à 180° et se relève de 28 cm au-dessus de la robinetterie
- Largeur replié : 67 cm
- Poignée porte-serviettes en aluminium
- Étanchéité basse par joint translucide en élastomère
- Verrouillage de l'écran en position basse
- Manipulations assistées par vérin
- Réglage simple du faux-aplomb grâce aux plaquettes fournies
- Réversible
- Hauteur minimum entre le rebord de la baignoire et le plafond pour l'installation : 1,73 m

LES ⊕ PRODUIT

- Le 2^{ème} volet peut être utilisé comme un déflecteur ou en linéaire pour une longueur de protection maximale
- Étanchéité optimale : le joint est compressé sur le rebord de la baignoire grâce au verrouillage en position basse
- Facilité et rapidité de montage
- Relevé, dégage complètement l'accès au bain
- Manipulations faciles grâce au vérin et à la poignée

PRATIQUE

REPLIÉ & RELEVÉ

- Donne un accès complet à la baignoire : pour profiter totalement de l'espace en prenant un bain, surveiller les enfants, ou pour faciliter le nettoyage
- Dégage la visibilité dans la salle de bains

DÉPLIÉ

- Limite les projections d'eau au sol ou sur les meubles
- Stoppe l'écoulement de l'eau au niveau du rebord de la baignoire

EN SAVOIR PLUS SUR L'ÉCRAN DE Baignoire RELEVABLE



PROFILÉ (mm)

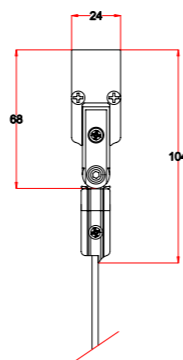

Verre clair, argent brillant satiné

TARIFS

DIMENSIONS	FINITIONS	VERRES	RÉFÉRENCES	PRIX HT
Ecran BÊTA 2 volets pliants et relevables				
L 106 x H 140 cm	Blanc brillant	3 mm Clair	SEC106SCL	460 €
L 106 x H 140 cm	Argent brillant satiné	3 mm Clair	SEC106SCAB	495 €
L 106 x H 140 cm	Noir mat	3 mm Clair	SEC106SCLN	470 €
L 106 x H 140 cm	Blanc brillant	3 mm Séigraphié	SEC106SDL	470 €
L 106 x H 140 cm	Effet bois	3 mm Clair	SEC106SCW3	500 €
L 106 x H 140 cm	Effet bois	3 mm Séigraphié	SEC106SDW3	500 €



Verre clair, noir mat



Verre séigraphié, effet bois

GAMMA écran de baignoire



2 volets coulissants et **RELEVABLES** • 123 x 140 cm

PROFILÉS (aluminium)

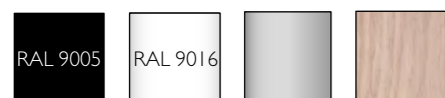

Noir mat Blanc brillant Argent brillant satiné Effet bois

VERRE



Clair



Séigraphié

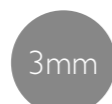

3mm

Épaisseur

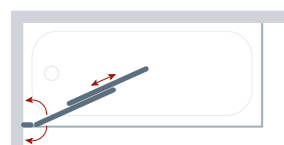
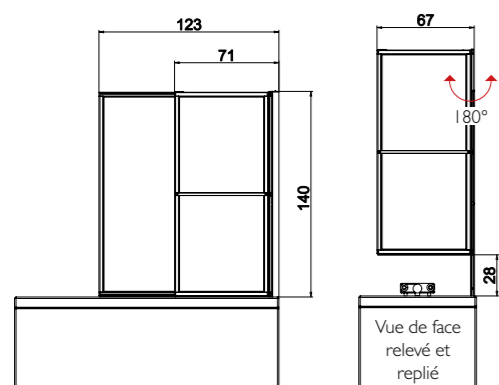

CARACTÉRISTIQUES

- Écran cadré
- Pivote à 180° et se relève de 28 cm au-dessus de la robinetterie
- Largeur replié : 67 cm
- Poignée porte-serviettes en aluminium
- Étanchéité basse par joint translucide en élastomère
- Verrouillage de l'écran en position basse
- Manipulations assistées par vérin
- Réglage simple du faux-aplomb grâce aux plaquettes fournies
- Réversible
- Hauteur minimum entre le rebord de la baignoire et le plafond pour l'installation : 1,73 m

LES ⊕ PRODUIT

- 2 volets pour une longueur de protection maximale et réglable
- Étanchéité optimale : le joint est compressé sur le rebord de la baignoire grâce au verrouillage en position basse
- Facilité et rapidité de montage
- Relevé, dégage complètement l'accès au bain
- Manipulations faciles grâce au vérin et à la poignée

PRATIQUE

REPLIÉ & RELEVÉ

- Donne un accès complet à la baignoire : pour profiter totalement de l'espace en prenant un bain, surveiller les enfants, ou pour faciliter le nettoyage
- Dégage la visibilité dans la salle de bains

DÉPLIÉ

- Limite les projections d'eau au sol ou sur les meubles
- Stoppe l'écoulement de l'eau au niveau du rebord de la baignoire

EN SAVOIR PLUS SUR L'ÉCRAN DE BAIGNOIRE RELEVABLE



PROFILÉ (mm)

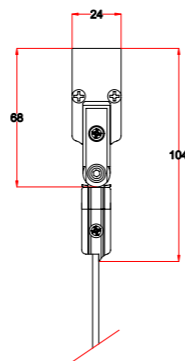

TARIFS

DIMENSIONS	FINITIONS	VERRES	RÉFÉRENCES	PRIX HT
Écran GAMMA 2 volets coulissants et relevables				
L 123 x H 140 cm	Blanc brillant	3 mm Clair	SEC123SCL	475 €
L 123 x H 140 cm	Argent brillant satiné	3 mm Clair	SEC123SCAB	510 €
L 123 x H 140 cm	Noir mat	3 mm Clair	SEC123SCLN	475 €
L 123 x H 140 cm	Blanc brillant	3 mm Séigraphié*	SEC123SDL	485 €
L 123 x H 140 cm	Effet bois	3 mm Clair	SEC123SCW3	515 €
L 123 x H 140 cm	Effet bois	3 mm Séigraphié*	SEC123SDW3	515 €

* motif voir page 95



Verre clair, noir mat



Verre clair, argent brillant satiné



Verre clair, effet bois

PASO DOBLE écran de baignoire



2 volets courbes coulissants et **RELEVABLES** • 123 x 140 cm

PROFILÉS (aluminium)

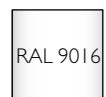

Blanc brillant

VERRE



Clair



3mm

Épaisseur

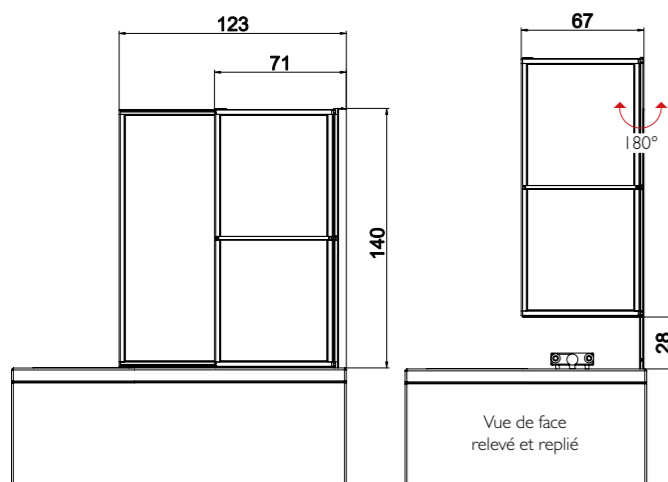

CARACTÉRISTIQUES

- Ecran cadré
- Pivote à 180° et se relève de 28 cm au-dessus de la robinetterie
- Largeur repliée : 67 cm
- Spécial baignoire d'angle - rayon 135 cm : contactez-nous pour la compatibilité avec votre baignoire
- Poignée porte-serviettes en aluminium
- Étanchéité basse par joint translucide en élastomère
- Verrouillage de l'écran en position basse
- Manipulations assistées par vérin
- Réglage simple du faux-aplomb grâce aux plaquettes fournies
- Réversible
- Hauteur minimum entre le rebord de la baignoire et le plafond pour l'installation : 1,73 m

LES ⊕ PRODUIT

- S'adapte à différentes courbes de baignoire
- Grand linéaire de protection
- Étanchéité optimale : le joint est compressé sur le rebord de la baignoire grâce au verrouillage en position basse
- Facilité et rapidité de montage
- Relevé, dégage complètement l'accès au bain
- Manipulations faciles grâce au vérin et à la poignée

PRATIQUE

REPLIÉ & RELEVÉ

- Donne un accès complet à la baignoire : pour profiter totalement de l'espace en prenant un bain, surveiller les enfants, ou pour faciliter le nettoyage
- Dégage la visibilité dans la salle de bains

DÉPLIÉ

- Limite les projections d'eau au sol ou sur les meubles
- Stoppe l'écoulement de l'eau au niveau du rebord de la baignoire

EN SAVOIR PLUS SUR L'ÉCRAN DE BAINNOIRE RELEVABLE



PROFILÉ (mm)

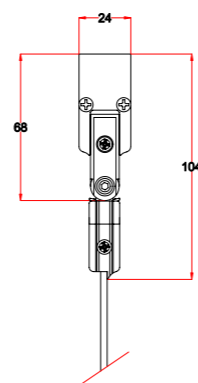

TARIFS

DIMENSIONS	FINITION	VERRE	RÉFÉRENCE	PRIX HT
Ecran PASO DOBLE 2 volets courbes coulissants et relevables				
L 123 x H 140 cm	Blanc brillant	3 mm Clair courbe	PASODOSCL	704 €



ESCA écran de baignoire



2 volets pivotants et pliants • 100 x 140 cm

PROFILÉS (aluminium)

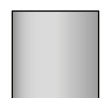

Argent mat

VERRE



Clair



5mm

Épaisseur



Traité Clearglass®

CARACTÉRISTIQUES

- Écran non cadré
- Pivote à 180°
- Largeur replié : 53 cm
- Étanchéité basse par joint translucide en élastomère
- Réglage simple du faux-aplomb grâce au positionnement du verre dans le profilé mural
- Version gauche et droite

LES ⊕ PRODUIT

- Se replie complètement contre le mur pour libérer l'espace bain
- Des manipulations faciles et rapides grâce aux mécanismes autolevants du profilé mural et des charnières
- Charnières affleurantes pour faciliter le nettoyage
- Facilité et rapidité de montage

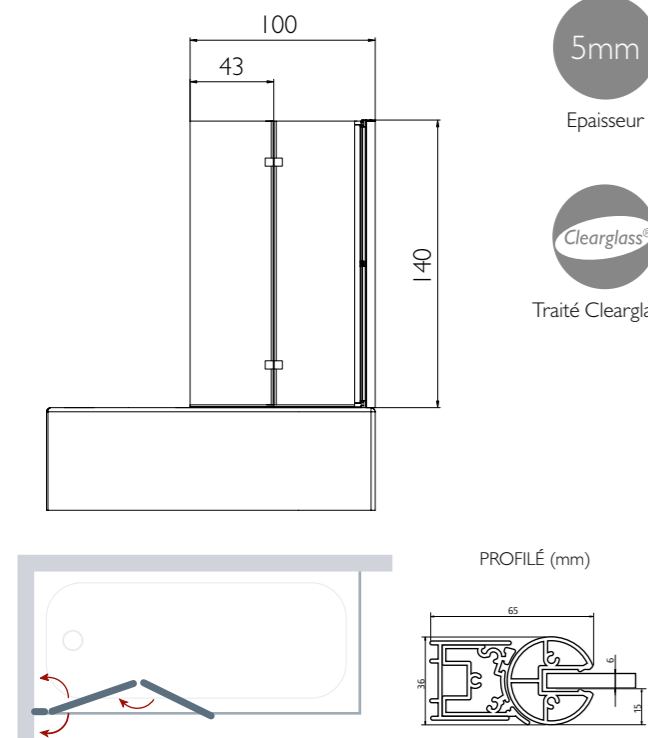

TARIFS

DIMENSIONS	FINITIONS	VERRES	RÉFÉRENCES	PRIX HT
Écran ESCA 2 volets pivotants et pliants				
L 100 x H 140 cm - Gauche	Argent mat	5 mm Clair Clearglass®	ECRESC100SCTAG	580 €
L 100 x H 140 cm - Droite	Argent mat	5 mm Clair Clearglass®	ECRESC100SCTAD	580 €



NPBI / PBI écran de baignoire



1 volet pivotant • 80 x 140 cm



PROFILÉS (aluminium)

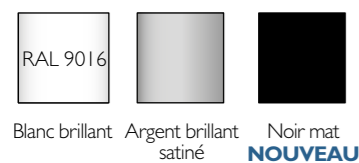

VERRE



5mm

Epaisseur

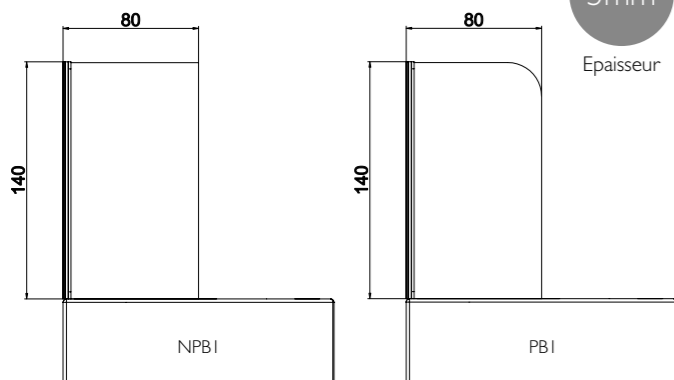

CARACTÉRISTIQUES

- Ecran non cadré
- Pivote à 180°
- Largeur replié : 77 cm
- Etanchéité basse par joint translucide en élastomère
- Réglage simple du faux-aplomb grâce au positionnement du verre dans le profilé mural
- Réversible

LES ⊕ PRODUIT

- Ligne contemporaine
- Simple et efficace
- Version avec sérigraphie pour plus d'intimité
- Sérigraphie émaillée : rendu qualitatif et haute résistante
- Facilité et rapidité de montage

PROFILÉ (mm)

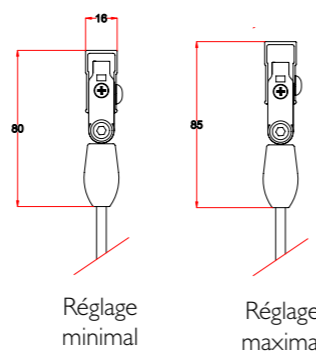

NPBI blanc, verre clair

PBI argent, verre clair

PBI blanc, verre clair

TARIFS

DIMENSIONS	FINITIONS	VERRES	RÉFÉRENCES	PRIX HT
Ecran NPBI 1 volet pivotant - Franco 6 pièces				
L 80 x H 140 cm	Blanc brillant	5 mm Clair, bord haut carré	NPBISCL	269 €
L 80 x H 140 cm	Noir mat	5 mm Clair, bord haut carré	NPBISCLN	269 €
L 80 x H 140 cm	Argent brillant satiné	5 mm Clair, bord haut carré	NPBISCAP	275 €
L 80 x H 140 cm	Blanc brillant	5 mm Sérigraphié, bord haut carré	NPBISDL	297 €
L 80 x H 140 cm	Argent brillant satiné	5 mm Sérigraphié, bord haut carré	NPBISDAP	306 €
Ecran PBI 1 volet pivotant - Franco 6 pièces				
L 80 x H 140 cm	Blanc brillant	5 mm Clair, bord haut arrondi	PBISCL	277 €
L 80 x H 140 cm	Argent brillant satiné	5 mm Clair, bord haut arrondi	PBISCAP	281 €



Zoom verre sérigraphié

NPBI noir, verre clair.

LOFT & URBAN écran de baignoire



1 volet pivotant • 71 x 140 cm

PROFILÉS (aluminium)

RAL 9005

Noir mat

VERRE



Clair
Avec barrettes
en relief (LOFT) ou
sérigraphie (URBAN)

3mm

Épaisseur

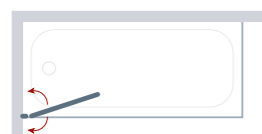
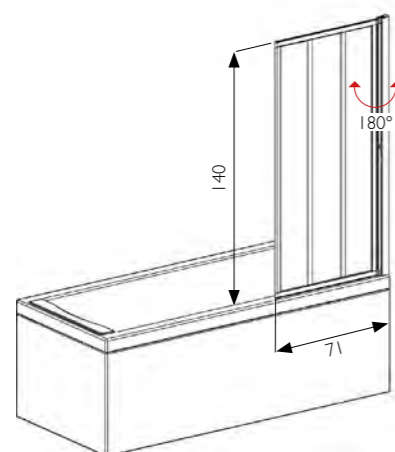

CARACTÉRISTIQUES

- Ecran cadré
- Pivote à 180°
- Largeur replié : 67 cm
- Étanchéité basse par joint noir en élastomère
- Réglage simple du faux-aplomb grâce aux plaquettes fournies
- Réversible
- Hauteur minimum entre le rebord de la baignoire et le plafond pour l'installation : 1,73 m

LES ⊕ PRODUIT

- Facilité et rapidité de montage

Modèle LOFT

- Côté intérieur avec face vitrée lisse facile à nettoyer
- Côté extérieur avec le design incomparable d'une verrière grâce aux profilés aluminium en relief

Modèle URBAN

- Côté intérieur avec face vitrée lisse facile à nettoyer
- Côté extérieur avec motif sérigraphié tendance
- Sérigraphie émaillée : rendu qualitatif et haute résistance

PROFILÉ (mm)

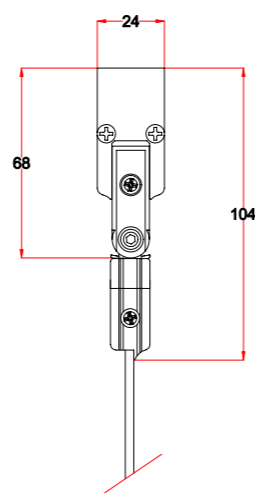

TARIFS / Frais de port supplémentaires de 25 € HT pour toute commande d'un produit inférieur à 400 € prix public HT

DIMENSIONS	FINITIONS	VERRES	RÉFÉRENCES	PRIX HT
Ecran LOFT SCREEN 1 volet pivotant AVEC BARRETTES EN RELIEF				
L 71 x H 140 cm	Noir mat / 2 barrettes	3 mm Clair	LOFTISCLN	400 €
Ecran URBAN SCREEN 1 volet pivotant AVEC BARRETTES SÉRIGRAPHIÉES				
L 71 x H 140 cm	Noir mat / 2 barrettes	3 mm Sérigraphié	URBISCLN	360 €
SUR MESURE - Ecran LOFT - Envoyer votre demande à surmesure@atelierdubain.fr				
De L 40 à 69 X H 70 à 170 cm	Noir mat	3 mm Clair	au choix : Nombre de barrettes / Barrettes relief sur les 2 faces	468 €
De L 70 à 100 X H 70 à 170 cm	Noir mat	3 mm Clair	au choix : Nombre de barrettes / Barrettes relief sur les 2 faces	547 €



LOFT :
Barrettes
Aluminium
en relief

URBAN :
Barrettes
sérigraphiées

Plus de 15 décors pour votre espace douche

LA RÉNOVATION DEVOTRE DOUCHE...



...POSSIBLE EN 24 HEURES !

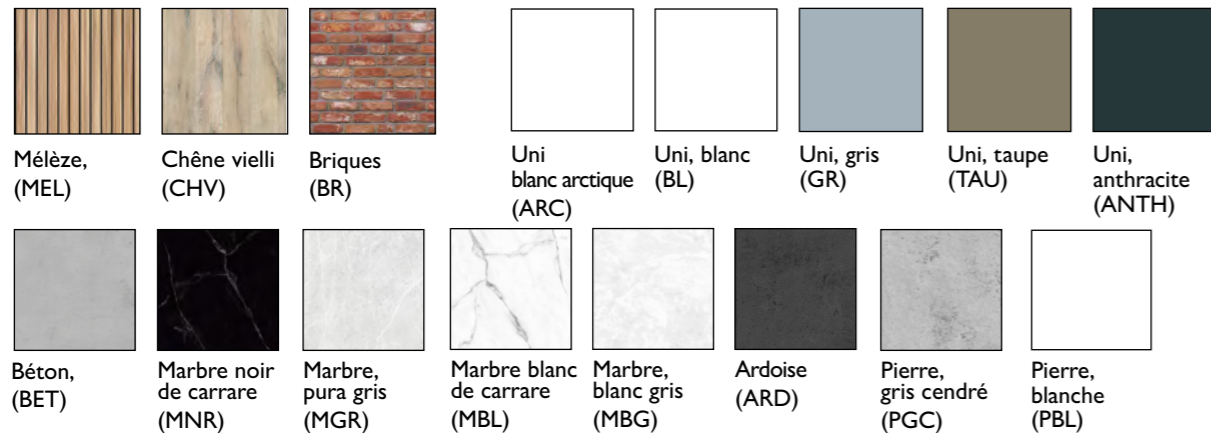

FINITIONS



SOFT MAT
Toucher velouté, sans reflet



HAUTE BRILLANCE
Brillance extra pour un effet de profondeur

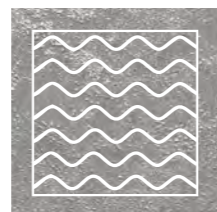

STRUCTURÉ
Surface texturée, en relief pour un effet réaliste

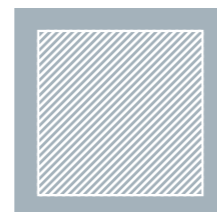

UNI BRILLANT
Brillance et couleur sobre pour s'adapter à tous les styles

Les panneaux muraux Pro Pano™ sont un complément design et pratique à la réalisation ou la rénovation de la salle de bains. Atelier du Bain vous propose une gamme de revêtements aux motifs et finitions tendance qui vous permettront de facilement et rapidement profiter de votre espace de douche. Au-delà du choix, Atelier du Bain vous assure une qualité supérieure.

DIMENSION PANNEAUX MURAUX

Les panneaux existent en différentes dimensions pour s'adapter à vos besoins et votre budget. Les possibilités d'installations sont nombreuses grâce aux profils existants dans 4 coloris et 2 hauteurs.

2 HAUTEURS ET 4 LARGEURS POUR S'ADAPTER À TOUTES LES CONFIGURATIONS



PROFILES

UNE INSTALLATION SIMPLE ET PROPRE, UNE FINITION PARFAITE

Profils de jointure en aluminium affleurants pour assembler 2 panneaux en linéaire ou en angle

Couleurs des profilsés

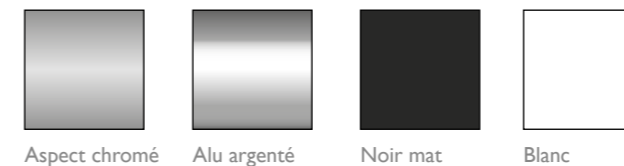

ACCESSOIRES



KIT DE MONTAGE :

Tout le nécessaire pour installer les panneaux muraux rapidement et sans gaspillage

- Pour les particuliers : cartouche de colle + ruban adhésif + cales
- Pour les professionnels : recharge colle pour pistolet

TECHNIQUE

- 1 | FINITION STRUCTURE :** Couche de vernis qui imite le relief des matériaux
- 2 | FINITION :** Couche de finition résistante à l'abrasion
*En cas de finition haute brillance ou soft mat, deux couches sont utilisées
- 3 | VERNIS :** Couche de vernis très résistante
*En cas de finition haute brillance ou soft mat, trois couches sont utilisées
- 4 | IMPRESSION DIGITALE OU LAQUAGE :** Procédé d'impression de 6 couleurs pour plus de réalisme
- 5 | COUCHE D'APPRÊT :** Pour une meilleure adhérence et restitution des couleurs
- 6 | FEUILLE DE COUVERTURE EN ALUMINIUM :** Feuille de couverture haute qualité de 0,3 mm, plus épaisse que celle utilisée habituellement sur le marché
- 7 | STRUCTURE DE BASE :** En polyéthylène de haute qualité

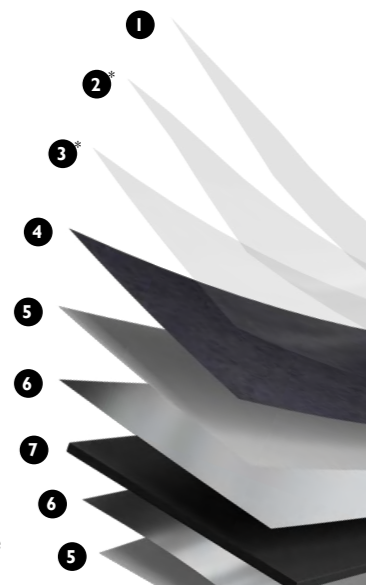

PRO PANO™ - STRUCTURE

ATELIER
DU
BAIN

100x210 cm / 120x210 cm / 100x255 cm / 150x255 cm

DÉCORS

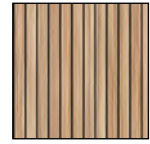

Mélèze,
(MEL)



Chêne vieilli
(CHV)



Briques
(BR)

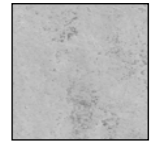

Pierre,
gris cendré
(PGC)

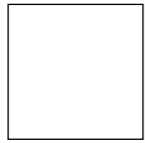

Pierre,
blanc
(PBL)

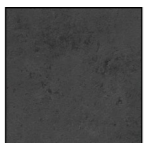

Ardoise
(ARD)



Marbre,
blanc gris
(MBG)

Contactez votre agent pour obtenir des échantillons.

DIMENSIONS PANNEAUX

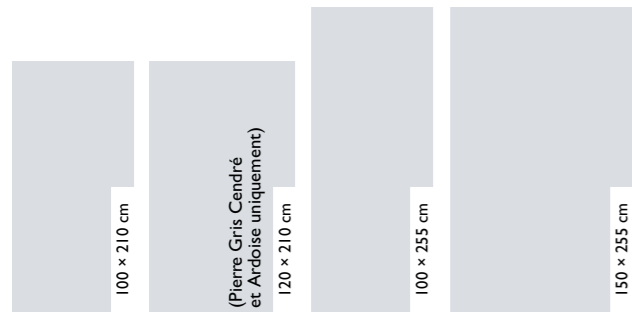

FINITIONS PROFILÉS



Aspect chromé



Alu argenté



Noir mat

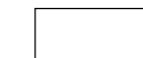

Blanc

TARIFS PANNEAUX

PANNEAUX STRUCTURÉ	DIMENSIONS	RÉFÉRENCES	PRIX HT
1 x Panneau, taille 100 x 210, finition structuré	100 x 210 cm	PSTR100X210...	280 €
2 x Panneaux, taille 100 x 210, finition structuré	2 x 100 x 210 cm	PX2STR100X210...	510 €
1 x Panneau taille 120 x 210, finition structuré (Pierre Gris Cendré et Ardoise uniquement)	120 x 210 cm	PSTR120X210...	325 €
2 x Panneaux, taille 120 x 100 x 210, finition structuré (Pierre Gris Cendré et Ardoise uniquement)	120 x 100 x 210 cm	PSTR120+100X210...	555 €
1 x Panneau, taille 100 x 255, finition structuré	100 x 255 cm	PSTR100X255...	330 €
2 x Panneaux, taille 100 x 255, finition structuré	2 x 100 x 255 cm	PX2STR100X255...	610 €
1 x Panneau, taille 150 x 255, finition structuré	150 x 255 cm	PSTR150X255...	495 €

Pour des raisons de fabrications, les coloris peuvent légèrement varier. Photos non contractuelles.

Rajouter le code du décor pour obtenir la référence à commander (Cf vignettes Décor ci-dessus)

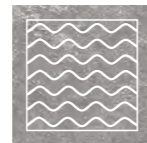

FINITION STRUCTURE :

Effet très réaliste grâce aux reliefs réalisés avec un vernis résistant et qui imite la texture des matériaux

CARACTÉRISTIQUES

- Epaisseur totale : 3 mm
- Plaque de polyéthylène recouverte de 2 plaques d'aluminium avec apprêt sur les 2 faces
- Feuille d'impression du motif recouverte d'un vernis et d'une couche de finition anti-rayure
- Revêtement hydrophobe et anti-UV
- Recoupable

LES ⊕ PRODUIT

- Qualité des motifs (nets, lumineux, couleurs vives et profondes)
- Résistance dans le temps grâce à l'utilisation de 2 plaques d'aluminium les plus épaisses du marché et plusieurs couches de vernis et de finition
- S'adapte facilement aux dimensions dont vous avez besoin
- Profilés de finition et d'angle pour s'adapter à toutes les configurations
- Pose facile, rapide et sans gros travaux



Pro Pano™ Mélèze

TARIFS PROFILÉS

TYPE DE PROFILÉS	Ref	Taille	Alu argenté (AA)	Aspec chromé (AC)	Noir mat (NM)	Blanc (BL)
Profilé de finition sans retour	PFSR210...	210 cm	60 €	60 €	60 €	60 €
	PFSR255...	255 cm	70 €	70 €	70 €	70 €
Profilé de finition	PF210...	210 cm	60 €	60 €	60 €	60 €
	PF255...	255 cm	70 €	70 €	70 €	70 €
Profilé de liaison	PL210...	210 cm	60 €	60 €	60 €	60 €
	PL255...	255 cm	70 €	70 €	70 €	70 €
Set de profilés de liaison invisibles	PLI210	209 cm	Pas de choix finition : 60 €			
	PLI255	254 cm	Pas de choix finition : 70 €			
Profilé d'angle intérieur	PAI210...	210 cm	65 €	65 €	65 €	65 €
	PAI255...	255 cm	75 €	75 €	75 €	75 €
Profilé d'angle extérieur sans retour	PAESR210...	210 cm	65 €	65 €	65 €	65 €
	PAESR225...	255 cm	75 €	75 €	75 €	75 €
Profilé d'angle extérieur	PAE210...	210 cm	65 €	65 €	65 €	65 €
	PAE255...	255 cm	75 €	75 €	75 €	75 €

Rajouter le code de la finition pour obtenir la référence à commander (Cf tableau)

TARIFS ACCESSOIRES

DÉSIGNATION	Quantité	Ref.	Prix HT
Kit de montage : 1 x cartouche de colle transparente pour acryl (embout inclus), 10 m ruban adhésif double face, PE 40 x 2 mm, 2 x cales, Cales en silicone	100 x 210 cm : 1 kit de montage 100 x 255 cm : 1 kit de montage 150 x 255 cm : 2 kits de montage	KITMONT	65 €
Colle spéciale mono composant • Prêt à l'emploi sous film plastique • Parfaitement dosable • Contenant de 580 ml • Embout en silicone inclus (pour le pistolet à scellant électrique)	Set 1 : pour fixer un panneau Pro Pano™ en 100 x 210 cm ou 100 x 255 cm (4 sachets tubulaires) Set 2 : pour fixer un panneau Pro Pano™ en 150 x 255 cm. (6 sachets boudins)	COLL-58MLX4 COLL-58MLX6	129 € 189 €

PRO PANO™ - SOFT MAT

ATELIER
du
BAIN

100x210 cm / 100x255 cm / 150x255 cm

DÉCORS



Béton,
(BET)

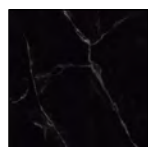

Marbre noir
de carrare
(MNR)



Marbre,
pura gris
(MGR)



Marbre blanc
de carrare
(MBL)

Contactez votre agent pour obtenir des échantillons.

DIMENSIONS PANNEAUX

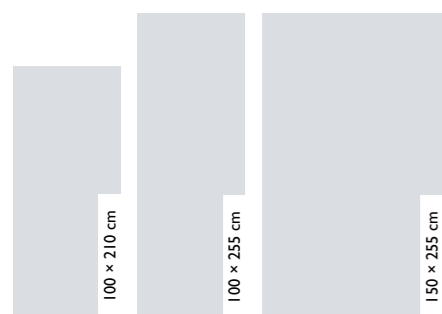

FINITIONS PROFILÉS



Aspect chromé



Alu argenté



Noir mat

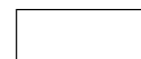

Blanc

TARIFS PANNEAUX

PANNEAUX SOFT MAT	DIMENSIONS	RÉFÉRENCES	PRIX HT
1 x Panneau, taille 100 x 210, finition soft mat	100 x 210 cm	PSM100x210...	420 €
2 x Panneaux, taille 100 x 210, finition soft mat	2 x 100 x 210 cm	PX2SM100x210...	790 €
1 x Panneau, taille 100 x 255, finition soft mat	100 x 255 cm	PSM100x255...	470 €
2 x Panneaux, taille 100 x 255, finition soft mat	2 x 100 x 255 cm	PX2SM100x255...	890 €
1 x Panneau, taille 150 x 255, finition soft mat	150 x 255 cm	PSM150x255...	685 €

Pour des raisons de fabrications, les coloris peuvent légèrement varier. Photos non contractuelles.

Rajouter le code du décor pour obtenir la référence à commander (Cf vignettes Décor ci-dessus)



FINITION SOFT MAT :

Le toucher velouté et la finition sans reflet apporte un effet cocooning. Pratique, cette finition est anti-traces de doigts

CARACTÉRISTIQUES

- Epaisseur totale : 3 mm
- Plaque de polyéthylène recouverte de 2 plaques d'aluminium avec apprêt sur les 2 faces
- Feuille d'impression du motif recouverte d'un vernis et d'une couche de finition anti-rayure
- Revêtement hydrophobe et anti-UV
- Recoupable

LES ⊕ PRODUIT

- Qualité des motifs (nets, lumineux, couleurs vives et profondes)
- Résistance dans le temps grâce à l'utilisation de 2 plaques d'aluminium les plus épaisses du marché et plusieurs couches de vernis et de finition
- S'adapte facilement aux dimensions dont vous avez besoin
- Profilés de finition et d'angle pour s'adapter à toutes les configurations
- Hydrophobe pour faciliter le nettoyage
- Pose facile, rapide et sans gros travaux



Pro Pano™ Béton

TARIFS PROFILÉS

TYPE DE PROFILÉS	Ref	Taille	Alu argenté (AA)	Aspec chromé (AC)	Noir mat (NM)	Blanc (BL)
Profilé de finition sans retour	PFSR210...	210 cm	60 €	60 €	60 €	60 €
	PFSR255...	255 cm	70 €	70 €	70 €	70 €
Profilé de finition	PF210...	210 cm	60 €	60 €	60 €	60 €
	PF255...	255 cm	70 €	70 €	70 €	70 €
Profilé de liaison	PL210...	210 cm	60 €	60 €	60 €	60 €
	PL255...	255 cm	70 €	70 €	70 €	70 €
Set de profilés de liaison invisibles	PLI210	209 cm	Pas de choix finition : 60 €			
	PLI255	254 cm	Pas de choix finition : 70 €			
Profilé d'angle intérieur	PAI210...	210 cm	65 €	65 €	65 €	65 €
	PAI255...	255 cm	75 €	75 €	75 €	75 €
Profilé d'angle extérieur sans retour	PAESR210...	210 cm	65 €	65 €	65 €	65 €
	PAESR2225...	255 cm	75 €	75 €	75 €	75 €
Profilé d'angle extérieur	PAE210...	210 cm	65 €	65 €	65 €	65 €
	PAE255...	255 cm	75 €	75 €	75 €	75 €

Rajouter le code de la finition pour obtenir la référence à commander (Cf tableau)

TARIFS ACCESSOIRES

DÉSIGNATION	Quantité	Réf.	Prix HT
Kit de montage : 1 x cartouche de colle transparente pour acryl (embout inclus), 10 m ruban adhésif double face, PE 40 x 2 mm, 2 x cales, Cales en silicone	100 x 210 cm : 1 kit de montage 100 x 255 cm : 1 kit de montage 150 x 255 cm : 2 kits de montage	KITMONT	65 €
Colle spéciale mono composant • Prêt à l'emploi sous film plastique • Parfaitement dosable • Contenant de 580 ml • Embout en silicone inclus (pour le pistolet à scellant électrique)	Set 1 : pour fixer un panneau Pro Pano™ en 100 x 210 cm ou 100 x 255 cm (4 sachets tubulaires) Set 2 : pour fixer un panneau Pro Pano™ en 150 x 255 cm (6 sachets boudins)	COLL-58MLX4 COLL-58MLX6	129 € 189 €

PRO PANO™ - HAUTE BRILLANCE



100x210 cm / 100x255 cm / 150x255 cm

DÉCORS

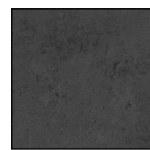

Ardoise (ARD)

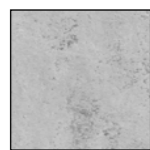

Pierre, gris cendré (PGC)

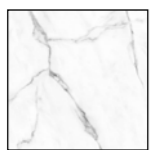

Marbre blanc de carrare (MBL)

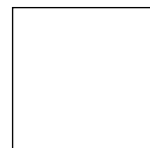

Uni blanc arctique (ARC)

Contactez votre agent pour obtenir des échantillons.

DIMENSIONS PANNEAUX

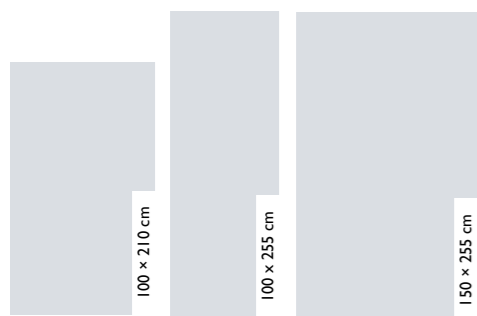

FINITIONS PROFILÉS



Aspect chromé



Alu argenté

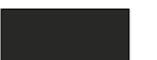

Noir mat



Blanc

TARIFS PANNEAUX

PANNEAUX HAUTE BRILLANCE	DIMENSIONS	RÉFÉRENCES	PRIX HT
1 x Panneau, taille 100 x 210, finition haute brillance	100 x 210 cm	PHB100x210...	420 €
2 x Panneaux, taille 100 x 210, finition haute brillance	2 x 100 x 210 cm	PX2HB100x210...	790 €
1 x Panneau, taille 100 x 255, finition haute brillance	100 x 255 cm	PHB100x255...	470 €
2 x Panneaux, taille 100 x 255, finition haute brillance	2 x 100 x 255 cm	PX2HB100x255...	890 €
1 x Panneau, taille 150 x 255, finition haute brillance	150 x 255 cm	PHB150x255...	685 €

Pour des raisons de fabrications, les coloris peuvent légèrement varier. Photos non contractuelles.

Rajouter le code du décor pour obtenir la référence à commander (Cf vignettes Décor ci-dessus)



FINITION HAUTE BRILLANCE :

La structure composée de plusieurs couches de laque donne un brillance et une profondeur incomparable à ces panneaux.

CARACTÉRISTIQUES

- Epaisseur totale : 3 mm
- Plaque de polyéthylène recouverte de 2 plaques d'aluminium avec apprêt sur les 2 faces
- Feuille d'impression du motif recouverte d'un vernis et d'une couche de finition anti-rayure
- Revêtement hydrophobe et anti-UV
- Recoupable

LES ⊕ PRODUIT

- Qualité des motifs (nets, lumineux, couleurs vives et profondes)
- Résistance dans le temps grâce à l'utilisation de 2 plaques d'aluminium les plus épaisses du marché et plusieurs couches de vernis et de finition
- S'adapte facilement aux dimensions dont vous avez besoin
- Profilés de finition et d'angle pour s'adapter à toutes les configurations
- Hydrophobe pour faciliter le nettoyage
- Pose facile, rapide et sans gros travaux



Pro Pano™ Marbre blanc de carrare

TARIFS PROFILÉS

TYPE DE PROFILÉS	Ref	Taille	Alu argenté (AA)	Aspec chromé (AC)	Noir mat (NM)	Blanc (BL)
Profilé de finition sans retour	PFSR210...	210 cm	60 €	60 €	60 €	60 €
	PFSR255...	255 cm	70 €	70 €	70 €	70 €
Profilé de finition	PF210...	210 cm	60 €	60 €	60 €	60 €
	PF255...	255 cm	70 €	70 €	70 €	70 €
Profilé de liaison	PL210...	210 cm	60 €	60 €	60 €	60 €
	PL255...	255 cm	70 €	70 €	70 €	70 €
Set de profilés de liaison invisibles	PLI210	209 cm	Pas de choix finition : 60 €			
	PLI255	254 cm	Pas de choix finition : 70 €			
Profilé d'angle intérieur	PAI210...	210 cm	65 €	65 €	65 €	65 €
	PAI255...	255 cm	75 €	75 €	75 €	75 €
Profilé d'angle extérieur sans retour	PAESR210...	210 cm	65 €	65 €	65 €	65 €
	PAESR2225...	255 cm	75 €	75 €	75 €	75 €
Profilé d'angle extérieur	PAE210...	210 cm	65 €	65 €	65 €	65 €
	PAE255...	255 cm	75 €	75 €	75 €	75 €

Rajouter le code de la finition pour obtenir la référence à commander (Cf tableau)

TARIFS ACCESSOIRES

DÉSIGNATION	Quantité	Réf.	Prix HT
Kit de montage : 1 x cartouche de colle transparente pour acryl (embout inclus), 10 m ruban adhésif double face, PE 40 x 2 mm, 2 x cales, Cales en silicone	100 x 210 cm : 1 kit de montage 100 x 255 cm : 1 kit de montage 150 x 255 cm : 2 kits de montage	KITMONT	65 €
Colle spéciale mono composant • Prêt à l'emploi sous film plastique • Parfaitement dosable • Contenant de 580 ml • Embout en silicone inclus (pour le pistolet à scellant électrique)	Set 1 : pour fixer un panneau Pro Pano™ en 100 x 210 cm ou 100 x 255 cm (4 sachets tubulaires) Set 2 : pour fixer un panneau Pro Pano™ en 150 x 255 cm (6 sachets boudins)	COLL-58MLX4 COLL-58MLX6	129 € 189 €

PRO PANO™ - UNI BRILLANT



90x210 cm / 120x210 cm / 90x255 cm / 120x255 cm

DÉCORS

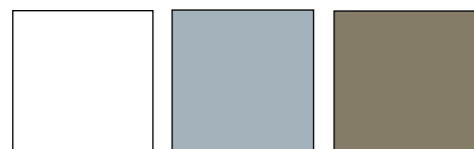

Uni, blanc (BL)

Uni, gris (GR)

Uni, taupe (TAU)



Uni, anthracite (ANTH)

Contactez votre agent pour obtenir des échantillons.

DIMENSIONS PANNEAUX

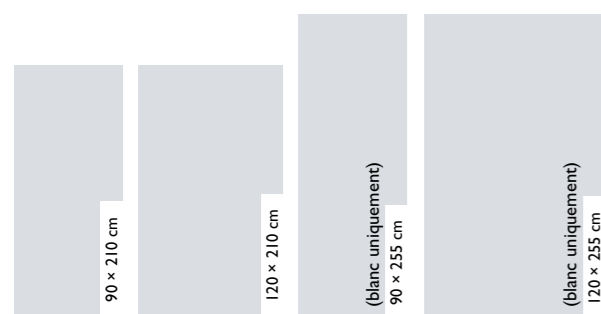

FINITIONS PROFILÉS

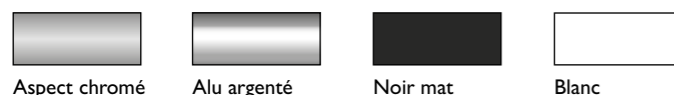

TARIFS PANNEAUX

PANNEAUX BRILLANT - UNI	DIMENSIONS	RÉFÉRENCES	PRIX HT
1 x Panneau, taille 90 x 210, finition uni brillant	90 x 210 cm	PU90x210...	250 €
2 x Panneaux, taille 90 x 210, finition uni brillant	2 x 90 x 210 cm	PX2U90x210...	450 €
1 x Panneau, taille 120 x 210, finition uni brillant	120 x 210 cm	PUI120x210...	290 €
1 x Set de panneaux, taille 120 x 90 x 210, finition uni brillant	120 x 90 x 210 cm	PUI120+90x210...	490 €
1 x Panneau, taille 90 x 255, finition uni brillant (blanc uniquement)	90 x 255 cm	PU90x255...	295 €
1 x Panneau, taille 120 x 255, finition uni brillant (blanc uniquement)	120 x 255 cm	PUI120x255...	439 €

Pour des raisons de fabrications, les coloris peuvent légèrement varier: Photos non contractuelles.

Rajouter le code du décor pour obtenir la référence à commander (Cf vignettes Décors ci-dessus)

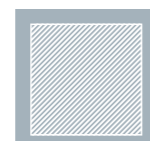

FINITION BRILLANT-UNI :
Surface laquée avec un vernis résistant et couleurs sobre : une association parfaite pour s'installer dans toutes les salles de bains.

CARACTÉRISTIQUES

- Epaisseur totale : 3 mm
- Plaque de polyéthylène recouverte de 2 plaques d'aluminium avec apprêt sur les 2 faces
- Feuille d'impression du motif recouverte d'un vernis et d'une couche de finition anti-rayure
- Revêtement hydrophobe et anti-UV
- Recoupable

LES ⊕ PRODUIT

- Qualité des motifs (nets, lumineux, couleurs vives et profondes)
- Résistance dans le temps grâce à l'utilisation de 2 plaques d'aluminium les plus épaisses du marché et plusieurs couches de vernis et de finition
- S'adapte facilement aux dimensions dont vous avez besoin
- Profilés de finition et d'angle pour s'adapter à toutes les configurations
- Pose facile, rapide et sans gros travaux

TARIFS PROFILÉS

TYPE DE PROFILÉS	Ref	Taille	Alu argenté (AA)	Aspec chromé (AC)	Noir mat (NM)	Blanc (BL)
Profilé de finition sans retour	PFSR210...	210 cm	60 €	60 €	60 €	60 €
	PFSR255...	255 cm	70 €	70 €	70 €	70 €
Profilé de finition	PF210...	210 cm	60 €	60 €	60 €	60 €
	PF255...	255 cm	70 €	70 €	70 €	70 €
Profilé de liaison	PL210...	210 cm	60 €	60 €	60 €	60 €
	PL255...	255 cm	70 €	70 €	70 €	70 €
Set de profilés de liaison invisibles	PLI210	209 cm	Pas de choix finition : 60 €			
	PLI255	254 cm	Pas de choix finition : 70 €			
Profilé d'angle intérieur	PAI210...	210 cm	65 €	65 €	65 €	65 €
	PAI255...	255 cm	75 €	75 €	75 €	75 €
Profilé d'angle extérieur sans retour	PAESR210...	210 cm	65 €	65 €	65 €	65 €
	PAESR2225...	255 cm	75 €	75 €	75 €	75 €
Profilé d'angle extérieur	PAE210...	210 cm	65 €	65 €	65 €	65 €
	PAE255...	255 cm	75 €	75 €	75 €	75 €

Rajouter le code de la finition pour obtenir la référence à commander (Cf tableau)

TARIFS ACCESSOIRES

DÉSIGNATION	Quantité	Réf.	Prix HT
Kit de montage : 1 x cartouche de colle transparente pour acryl (embout inclus), 10 m ruban adhésif double face, PE 40 x 2 mm, 2 x cales, Cales en silicone	100 x 210 cm : 1 kit de montage 100 x 255 cm : 1 kit de montage 150 x 255 cm : 2 kits de montage	KITMONT	65 €
Colle spéciale mono composant • Prêt à l'emploi sous film plastique • Parfaitement dosable • Contenant de 580 ml • Embout en silicone inclus (pour le pistolet à scellant électrique)	Set 1 : pour fixer un panneau Pro Pano™ en 100 x 210 cm ou 100 x 255 cm (4 sachets tubulaires) Set 2 : pour fixer un panneau Pro Pano™ en 150 x 255 cm (6 sachets boudins)	COLL-58MLX4 COLL-58MLX6	129 € 189 €

Pro Pano™ Uni gris

Conditions générales de vente réservées aux professionnels

Les présentes conditions de vente annulent et remplacent toutes précédentes conditions

Article 1 Dispositions générales

Sauf dérogations écrites spécifiques, ces conditions générales régissent tous les contrats de vente, actuels et futurs, entre les parties.

Article 2 Formation et objet du contrat

Toute commande n'engage ATELIER DU BAIN INDUSTRIES qu'après son acceptation par écrit. L'acceptation de la commande par ATELIER DU BAIN INDUSTRIES peut également consister dans son exécution.

Article 3 Livraison

Sauf accord contraire, la livraison s'entend « départ-usine ». En cas de non-enlèvement, l'acheteur sera tenu à payer les frais de stockage.

Dans le cas particulier où l'acheteur ne s'occuperait pas de l'enlèvement des marchandises, ATELIER DU BAIN INDUSTRIES aura la faculté de charger un de ses transporteurs habituels du transport. Les délais fixés pour la livraison sont indicatifs. En cas de retard, l'acheteur (le ne pourra donc en aucun cas prétendre à des dommages et intérêts. En cas de commande inférieure à 200 € HT, des frais de port supplémentaires de 25 € HT seront rajoutés.

Article 4 Emballages

Les emballages des appareils sont conformes aux réglementations internationales pour les transports terrestres par camion. Tout emballage autre que ceux standards comportera une majoration qui sera convenue lors de la commande.

Article 5 Annulation des commandes

La commande de l'acheteur constitue une proposition d'achat ferme. Aucune commande ne peut être annulée sans l'accord écrit de ATELIER DU BAIN INDUSTRIES. En cas d'annulation des commandes, ATELIER DU BAIN INDUSTRIES se réserve le droit de réclamer des dommages et intérêts.

Article 6 Conception – Renseignements techniques

6.1. ATELIER DU BAIN INDUSTRIES se réserve le droit de cesser sans préavis la production de tout modèle et/ou d'apporter des modifications aux modèles en production, sans pour autant être tenu à effectuer ces modifications sur les articles vendus précédemment.

6.2. Les données et les caractéristiques contenues dans la documentation technique, commerciale et publicitaire de ATELIER DU BAIN INDUSTRIES (catalogues, manuels, dépliants publicitaires, illustrations et catalogues de prix) sont sujettes à des modifications et ne sont pas irrévocables.

Article 7 Prix

7.1. Les prix sont indiqués hors taxes dans les catalogues de prix en vigueur au moment de la commande. Ils sont entendus pour les marchandises livrées « départ-usine » sans accords contraires.

7.2. Tout prix, devis et remise peut varier sans obligation de préavis de la part de ATELIER DU BAIN INDUSTRIES.

7.3. Toute commande reçue après la modification des catalogues de prix et toute expédition programmée au-delà de trente jours à compter de la date à laquelle la variation a été communiquée sont sujettes aux nouveaux prix.

7.4. Le prix est payable en totalité et en un seul versement dans un délai de 30 jours à compter de la date de livraison, telle que définie à l'article « Livraison » ci-avant, arrêté d'un commun accord entre l'acheteur et ATELIER DU BAIN INDUSTRIES. Ce délai sera mentionné sur la facture adressée à l'acheteur.

Article 8 Paiement

8.1. Le paiement de la marchandise n'est effectif au jour d'encaissement définitif et total de la somme convenue. L'acheteur est tenu de payer la somme intégrale, même en cas de contestation ou de litige. Aucune compensation avec d'éventuelles créances prétendues envers ATELIER DU BAIN INDUSTRIES n'est autorisée sauf autorisation écrite.

8.2. Tout retard ou irrégularité dans les paiements autorise ATELIER DU BAIN INDUSTRIES à suspendre les livraisons ou à résilier les contrats en cours, même s'ils ne concernent pas les paiements en question, ainsi que de prétendre à des dommages et intérêts.

8.3. En cas de retard de paiement et de versement des sommes dues par l'acheteur au-delà du délai ci-dessus fixé, et après la date de paiement figurant sur la facture adressée à celui-ci, des pénalités de retard calculées au taux de 10 % du montant TTC du prix figurant sur ladite facture, seront automatiquement et de plein droit acquises à ATELIER DU BAIN INDUSTRIES, sans formalité aucune ni mise en demeure préalable.

Une indemnité forfaitaire pour frais de recouvrement, d'un montant de 40 euros sera due, de plein droit et sans notification préalable par l'acheteur en cas de retard de paiement. ATELIER DU BAIN INDUSTRIES se réserve le droit de demander à l'acheteur une indemnisation complémentaire si les

frais de recouvrement effectivement engagés dépassaient ce montant, sur présentation des justificatifs.

8.4. En cas de non-paiement, même partiel, ATELIER DU BAIN INDUSTRIES a la faculté de réclamer à l'acheteur le paiement du montant total du contrat ou de déclarer le contrat résilié. ATELIER DU BAIN INDUSTRIES a également le droit d'obtenir la restitution des articles livrés et de garder, à titre de dommages et intérêts, les sommes encaissées jusqu'à ce moment, sauf tout action pour tout dommage supplémentaire.

8.5. En cas de paiement anticipé, aucun escompte n'est accordé.

Article 9 Réserve de propriété

9.1. Dans le cas où le paiement devrait être effectué – entièrement ou partiellement – après la livraison, les articles livrés demeurent la propriété de ATELIER DU BAIN INDUSTRIES jusqu'au paiement intégral, conformément à ce que prévoit l'article 1523 du Code Civil.

9.2. En vertu de la réserve de propriété ci-dessus, ATELIER DU BAIN INDUSTRIES a le droit de procéder au recouvrement de toute marchandise impayée ; le cas échéant, les frais relatifs sont à la charge de l'acheteur et ATELIER DU BAIN INDUSTRIES peut garder toute somme déjà encaissée à titre de dommages et intérêts. Dans le cas où l'acheteur aurait revendu ces marchandises à des tiers, les droits revendiqués par ATELIER DU BAIN INDUSTRIES en vertu de cette clause sont transférés sur le prix obtenu par la vente de la marchandise.

Article 10 Force majeure et dépenses trop élevées

10.1. Tout événement tel que : incendie, effondrement, inondations, non-ravitaillement, difficulté de transport, grève, grève patronale ou tout autre événement dû à des causes de force majeure empêchant ou réduisant sensiblement la production de ATELIER DU BAIN INDUSTRIES ou de ses fournitures ou entravant gravement le transport des marchandises vendues constitue une cause d'exonération de responsabilité. La résiliation du contrat, au même titre que la mise en application de solutions autres que la demande de dommages et intérêts, sont admis uniquement en cas d'empêchements se prolongeant pendant au moins 60 (soixante) jours.

10.2. Si, avant leur exécution, l'accomplissement des obligations de ATELIER DU BAIN INDUSTRIES entraînant – pour toute raison ne pouvant être prévue par un chef d'entreprise du secteur ayant une expérience normale – un coût excessivement élevé comparé à la contre-prestation convenue à l'origine – au point d'en modifier le rapport de l'ordre de 20 % ou plus, ATELIER DU BAIN INDUSTRIES pourrait demander une révision des conditions contractuelles ou, faute d'accord, déclarer le contrat résilié.

Article 11 Réclamations

11.1. L'acheteur est tenu de déclarer tout problème de livraison à réception des marchandises dans ses locaux. En cas de livraison de marchandises litigieuses (notamment emballages abîmés, colis manquants, etc.), il est de l'obligation de l'acheteur de faire des « réserves » immédiates au transporteur sur les documents de transport. L'acheteur devra alors dans le délai réduit imposé par la loi, faire toutes réserves utiles selon les modalités légales au transporteur, une information selon les mêmes formes étant adressée à ATELIER DU BAIN INDUSTRIES.

11.2. A défaut du respect de ces règles et délais, toute action est éteinte en vertu des dispositions du Code de Commerce, l'intégralité du paiement des marchandises livrées pouvant être exigée. ATELIER DU BAIN INDUSTRIES ne saurait être rendu responsable de possibles dommages liés à des problèmes de transport de l'acheteur au client final.

Article 12 Garantie légale

12.1. A la condition que l'acheteur fasse la preuve du défaut caché, ATELIER DU BAIN INDUSTRIES garantit pendant le délai légal, sur le territoire français, l'absence de défauts de conformité de ses appareils, à condition commerciale qu'ils ne soient pas utilisés pour une activité commerciale. La garantie comprend le remplacement des pièces détachées et la main d'œuvre.

12.2. Aucun article ne sera repris ou échangé, en dehors des hypothèses définies par les dispositions légales. En revanche, à sa seule discrétion, ATELIER DU BAIN INDUSTRIES peut décider de remplacer un appareil défectueux par un appareil identique ou à défaut similaire. Les prestations effectuées conformément aux obligations prévues par la garantie ne prolongent pas la durée de la garantie d'origine.

12.3. Limitation de garantie :

La garantie s'applique uniquement si certaines conditions essentielles sont respectées :

Les appareils devront être installés en respectant scrupuleusement les notices de pré-installation et d'installations fournies à cet effet. A défaut, aucune garantie ne s'appliquera. Aucune altération ou modification ne saurait être effectuées sur nos appareils autres que par nos techniciens ou nos cen-

tres agréés.

L'utilisation et la maintenance de nos appareils devront être effectuées en conformité avec nos documentations commerciales et techniques.

12.4. La garantie ne couvre pas, notamment :

- Les problèmes de casse transport.
- Les dysfonctionnements liés à des anomalies des équipements électriques ou hydriques.
- Les conséquences d'événements exceptionnels (foudre, incendie, etc.).
- Les dommages occasionnés par la non-utilisation prolongée de l'appareil.
- Les dommages occasionnés par l'altération des appareils par des personnes non agréées.
- Les dommages occasionnés par des composants autres que les composants d'origine ou fournis et installés par nos techniciens ou centres agréés.
- Les dommages occasionnés par une installation défectueuse des appareils.
- Les dommages occasionnés par une maintenance ou un entretien défectueux, inadaptés ou inexistant (utilisation de produits d'entretien corrosifs ou abrasifs, etc.).
- Les détériorations générées par des corps étrangers (sable, calcaire, etc.) véhiculés par l'eau.
- Le remplacement des pièces assujetties à un phénomène d'usure (non défectueuse d'origine).
- Tous les dommages indirects tels que la privation de jouissance.

• Toute anomalie non imputable à des défauts de conformité de l'appareil (utilisation anormale des produits, etc.).

• Tout dommage survenant sur des appareils qui auraient été stockés par l'acheteur pendant plus de 3 mois.

Des garanties contractuelles peuvent être accordées dans le cadre de conditions particulières de vente.

12.5. Utilisation d'un matériel dans le cadre d'une activité commerciale

Toute vente d'un produit utilisé dans le cadre d'une activité commerciale devra obligatoirement donner lieu à l'établissement d'un contrat de maintenance. A défaut, aucune garantie ne sera accordée par ATELIER DU BAIN INDUSTRIES.

12.6. Pour les reventes de matériels d'exposition, un document spécifique devra être établi et renvoyé par le revendeur, si ce dernier souhaite bénéficier de dispositions dérogatoires.

Article 13 Retour de marchandises

13.1. Tout retour de marchandises doit être impérativement et préalablement autorisé par la société ATELIER DU BAIN INDUSTRIES. Un bon de retour sera alors communiqué par nos services sans lequel les demandes d'avoirs ne pourront être acceptées. (Ce bon devra être rempli et communiqué à nos services préalablement au retour physique des appareils). Seuls les appareils dans leur emballage d'origine et non utilisés pourront être acceptés en retour, à conditions que leur modèle soit encore en production et que les produits n'aient pas été livrés plus de 3 mois auparavant. Les marchandises doivent être retournées dans un délai de 10 jours à compter de l'accord de ATELIER DU BAIN INDUSTRIES.

13.2. Les articles qui ne sont pas présents sur le catalogue, ou réalisés sur demande spécifique de l'acheteur, ne seront pas acceptés en retour.

13.3. Les frais de retour de marchandises sont à la charge de l'acheteur.

13.4. Quand les marchandises peuvent être revendues en l'état, ATELIER DU BAIN INDUSTRIES appliquera une décote de 30 % au titre de frais de remise en stock. Sinon, il sera nécessaire de procéder à un examen des marchandises pour établir le montant de la décote supplémentaire pour remise en état du produit et reconditionnement.

Article 14 Interprétation – Modifications

14.1. Toute référence aux catalogues de prix, aux conditions générales ou à tout autre matériel de ATELIER DU BAIN INDUSTRIES concerne les documents en vigueur au moment de cette référence, sauf spécification contraire.

14.2. À l'exception des cas prévus dans ces conditions générales, toute modification faite par les parties aux contrats auxquels s'appliquent ces conditions générales devra être effectuée par écrit, sous peine de nullité. La dérogation à une ou plusieurs dispositions de ces conditions générales ne doit être interprétée de façon extensive ou par analogie et elle n'entraîne pas la volonté de supprimer les conditions générales dans leur ensemble.

Article 15 Litiges

15.1. Pour tout litige au sujet des contrats auxquels s'appliquent ces conditions, ou lié à ceux-ci, seul le tribunal de Cusset (France) est compétent, même si le paiement convenu est effectué par traites.



PLUS DE 20 AGENTS AGENTS COMMERCIAUX COUVRANT TOUTE LA FRANCE

NORMANDIE

Harald BIGOT / Grands comptes / 06 03 62 61 58 / harald.bigot@agenceunda.fr
Guillaume AUXEPAULES / Artisanat / 06 72 94 82 41 / guillaume.auxepaules@agenceunda.fr
Alexandre DELAPLACE / Entreprise / 07 61 81 46 28 / alexandre.delaplace@agenceunda.fr
Gaëtan MAERTENS / Libre-service / 07 61 81 50 10 / gaetan.maertens@agenceunda.fr

QUEST

Jean-Louis FOUCAULT / 06 21 62 61 60 / jl.foucault53@gmail.com
Emilien RENARD / 06 42 08 68 70 / renard53@orange.fr

CENTRE

Nicolas MARCEL
06 72 76 20 20 / marcelnicolas@free.fr

SUD OUEST

Bruno DEVIC / 06 85 05 03 01 / bruno.dev@outlook.fr
Départements 09,12,31,32,46,48,65,81,82 :
Séverine CONDIS / Salles Expo / 07 85 21 62 66 / sevcondis@gmail.com
Guillaume SIOT / Prescription / 06 75 49 94 96 / siotguillaume@gmail.com
Départements 24,33,40,47,64 :
Alexandre PEYRE / Salles Expo / 06 07 22 58 75 / alexpeyre64@gmail.com
Christophe PALY / Prescription / 06 70 39 27 54 / christophe.paly@gmail.com

SUD

Boris AUDRAN / Distributeurs et Prescripteurs / 06 74 57 57 18 / borisaudran.pro@gmail.com
Romain VENDANGE / Distributeurs et salles d'exposition / 06 49 13 39 58 / romainvendange.pro@gmail.com
Nathalie ESMIEU / Salles d'exposition / 06 70 07 70 16 / nathalie.esmieu@gmail.com

DOM-TOM

Cédric FEUILLATRE / 06 30 59 97 63 / cedricfeuillatre@gmail.com

Administration des ventes
adv1@atelierdubain.fr
04 70 30 90 56

Service Après-Vente
sav@atelierdubain.fr
04 70 30 90 62

www.atelierdubain.fr

Photos non contractuelles

L'essentiel de l'hydromassage Jacuzzi®
Hydromassage complet sur trois zones pour un drainage lymphatique sans égal

Des possibilités multiples pour créer votre baignoire balnéo Jacuzzi®

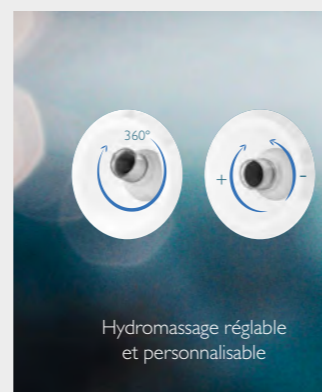
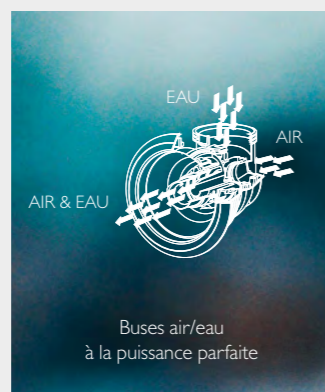
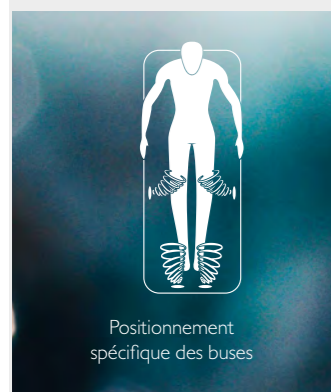

- Choisissez un hydromassage drainant et efficace par l'inventeur de la baignoire balnéo
- Hydromassage dorsal et/ou lombaires pour une détente totale
- Equipement complet guidé par des commandes faciles d'utilisation

MIRAGE



Les codes traditionnels de la baignoire îlot revisités par un style moderne qui optimise l'économie de l'espace. Mirage permet son raccordement au mur de votre salle de bain, sur une seule face. Ses formes et son large rebord mettent en valeur une superbe surface blanc mat très tendance.



ILLUSION



Jacuzzi® a su associer confort et élégance en créant une baignoire îlot design raffinée, grâce à la beauté de ses lignes et à un matériau composite doux au toucher, solide et résistant. Par ses dimensions compactes, elle permet d'installer une baignoire îlot dans des petites salles de bain.



ATELIER DU BAIN INDUSTRIES



Conception et Fabrication Françaises

Fabricant des parois de douche
et écrans de baignoire Atelier du Bain

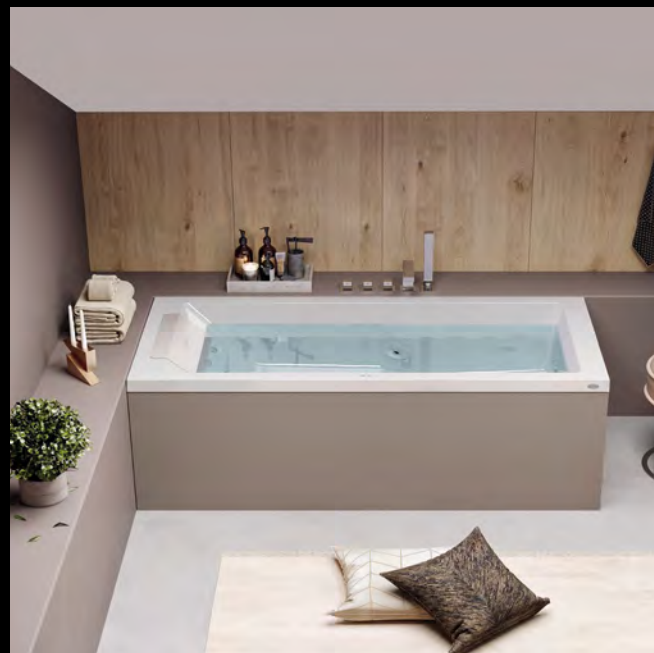

Distributeur exclusif des baignoires Jacuzzi®



NOUVEAU : Pro Pano™, panneaux de revêtement mural
de qualité pour espace douche

Atelier du Bain Industries :
8 route de Paris CS90412 - 03 305 CUSSET Cedex
Tél : 04 70 30 90 51
www.atelierdubain.fr - info@atelierdubain.fr

Administration des ventes :
adv1@atelierdubain.fr - 04 70 30 90 56

Service après-vente :
sav@atelierdubain.fr - 04 70 30 90 62

Service sur-mesure :
surmesure@atelierdubain.fr - 04 70 30 90 62

